

# VIZIT-GSM

Система связи и администрирования  
с использованием GSM соединения

Communication and administration system via GSM connection



Звонок с домофона на смартфон

Звонок с домофона на мобильный телефон

Звонок с домофона на стационарный телефон



Звонок на монитор видеодомофона

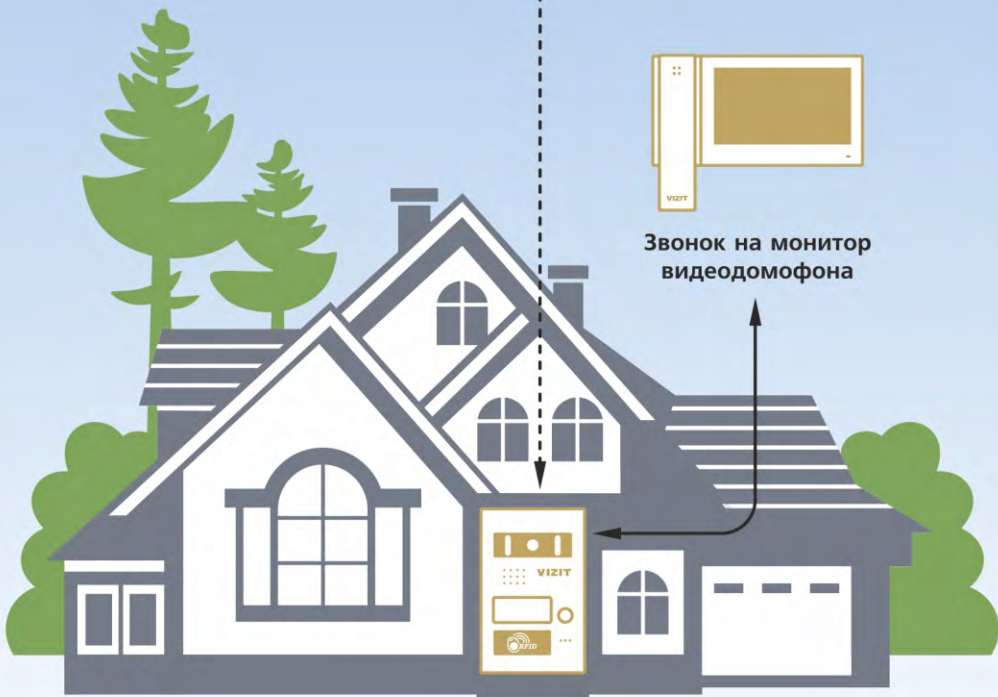

ЖИЛОЙ ДОМ

# VIZIT

КАТАЛОГ  
ПРОДУКЦИИ 2022





### Standard



#### Серия 300, SM, N, M (аудио)

Характеристики класса Standard:

- Персональные ключи доступа пользователей системы
- Режим «кодовый замок» с индивидуальными кодами абонентов
- Дуплексная аудиосвязь посетителя с абонентом с возможностью удаленного управления доступом с абонентского устройства
- Возможность работы с пультом консьержа

### Comfort



#### Серия 300, 400, SM, N, M (видео)

Дополнительно к характеристикам класса Standard:

- Визуальный контроль обстановки перед блоком вызова (встроенная телекамера) с возможностью дистанционного управления доступом с абонентского устройства
- Информационный цифровой дисплей в блоке вызова
- Возможность построения системы, обслуживающей несколько входов в подъезд
- Возможность подключения этажных блоков вызова
- Поддержка "гостиничной" адресации

### Comfort +



#### Серия 400 + удаленное администрирование и удаленные абоненты

Дополнительно к характеристикам класса Comfort:

- Возможность дублирования вызова на смартфон абонента (мобильное УКП, мобильный монитор)
- Удаленное администрирование через Internet или GSM
- Удаленная связь с абонентами через Internet или GSM
- Интерфейс RS-485 для удаленного администрирования

### Perimeter 500



#### Серия 500 (видео)

Характеристики класса Perimeter:

- Домофонная система контроля доступа на придомовую территорию
- Интеграция с подъездными домофонами VIZIT
- До 4-х входов на территорию, до 24-х подъездов на территории
- Два одновременных разговора
- Удаленное администрирование через Internet или GSM
- Удаленная связь с абонентами через Internet или GSM

### Access



#### Серия 600

Характеристики класса Access:

- Системы контроля доступа с персональными ключами-идентификаторами пользователей
- Считыватели ключей доступа различных форматов – MIFARE, EM-Marine, Touch Memory
- Блоки управления со встроенным/внешним блоком питания
- Удаленное администрирование через Internet или GSM

### VIZIT-700



#### Серия 700 (видео + IP-камера)

Дополнительно к характеристикам класса Comfort +:

- Встроенная в блок вызова IP-камера
- Графический OLED дисплей в блоке вызова
- Возможность оперативного размещения текстовых/звуковых информационных сообщений с выводом на дисплей/громкоговоритель блока вызова

# СОДЕРЖАНИЕ

## НОВИНКИ

- 2 **VIZIT-CLOUD** система связи и администрирования
- 4 **VIZIT-АСУУД** автономная система удаленного управления домофонами
- 6 **VIZIT-GSM**
- 8 **VIZIT PERIMETER 500**
- 10 Блок вызова: БВД-740FCBE, БВД-733FCBE, БВД-416FCBE, БВД-317FCBW, БВД-317RCBW
- 11 Электронные ключи-индикаторы VIZIT-RF7.1
- 12 Стойки домофонные VIZIT-ST-25-3
- 13 Монтажный комплект MKF-25
- 14 Замок электромагнитный VIZIT-ML245AL, VIZIT-ML245PL, VIZIT-ML370  
Доводчик дверной VIZIT-DC305S ARCTIC

## СЕРИЙНАЯ ПРОДУКЦИЯ

- 15 БЛОКИ ВЫЗОВА СЕРИЙ SM, N ДО 100 АБОНЕНТОВ
- 16 БЛОКИ ВЫЗОВА СЕРИЙ N, M ДО 200 АБОНЕНТОВ  
БЛОКИ ВЫЗОВА СЕРИИ 300 ДО 24 АБОНЕНТОВ
- 17 БЛОКИ ВЫЗОВА СЕРИИ 300 ДО 200 АБОНЕНТОВ
- 20 БЛОКИ ВЫЗОВА СЕРИИ 400 COMFORT ДЛЯ 1 АБОНЕНТА  
БЛОКИ ВЫЗОВА СЕРИИ 400 COMFORT ДЛЯ 4 АБОНЕНТОВ
- 21 БЛОКИ ВЫЗОВА И УПРАВЛЕНИЯ СЕРИИ 400 COMFORT ДО 200 АБОНЕНТОВ
- 23 СЕРИЯ PERIMETER 500
- 24 ПУЛЬТЫ КОНСЬЕРЖА ДОМОФОНОВ И ВИДЕОДОМОФОНОВ МНОГОАБОНЕНТСКИХ
- 25 УСТРОЙСТВА КВАРТИРНЫЕ ПЕРЕГОВОРНЫЕ  
МОНИТОРЫ ВИДЕОДОМОФОНОВ
- 27 БЛОКИ КОММУТАЦИИ И ВИДЕОРАЗВЕТВИТЕЛИ
- 28 КОНТРОЛЛЕРЫ ДОСТУПА
- 29 ЗАМКИ ЭЛЕКТРОМАГНИТНЫЕ
- 30 МОДИФИКАЦИИ КНОПОК УПРАВЛЕНИЯ ВЫХОДОМ
- 31 ДОВОДЧИКИ ДВЕРНЫЕ  
БЛОКИ ПИТАНИЯ
- 32 ЭЛЕКТРОННЫЕ КЛЮЧИ-ИДЕНТИФИКАТОРЫ  
ТЕЛЕКАМЕРЫ
- 33 ТЕХНОЛОГИЧЕСКИЕ ПРИСПОСОБЛЕНИЯ  
КОМПЛЕКТЫ МОНТАЖНЫЕ И АКСЕССУАРЫ
- 38 УСТРОЙСТВА И ПРОГРАММЫ ДЛЯ УДАЛЕННОГО УПРАВЛЕНИЯ И СВЯЗИ
- 40 СТОЙКИ ДОМОФОННЫЕ
- 41 ON-LINE КАЛЬКУЛЯТОР ДСН/ДСНМЦ
- 42 ДВЕРНЫЕ БЛОКИ VIZIT СТАНДАРТ/КОМФОРТ
- 44 КАЛИТКА VIZIT-KCH-12-Пр(Лв)
- 45 ТОРГОВЫЕ ПАРТНЕРЫ И ПРЕДСТАВИТЕЛИ

### Основные интернет-ресурсы VIZIT Group

vizit-group.com  
domofon.ru  
domofon-vizit.ru  
vizit.eu  
domofon-vizit.kiev.ua

техническая поддержка, конференция  
компания "МОДУС-Н" – Россия, СНГ  
компания "ВИЗИТ-ЦЕНТР" – Россия  
компания "VIZIT.EU" – Евросоюз  
компания "ТДК" – Украина

Продукция сертифицирована в системах качества **EAC CE**



## Облачный сервис ВИЗИТ (ОСВ) система связи и администрирования

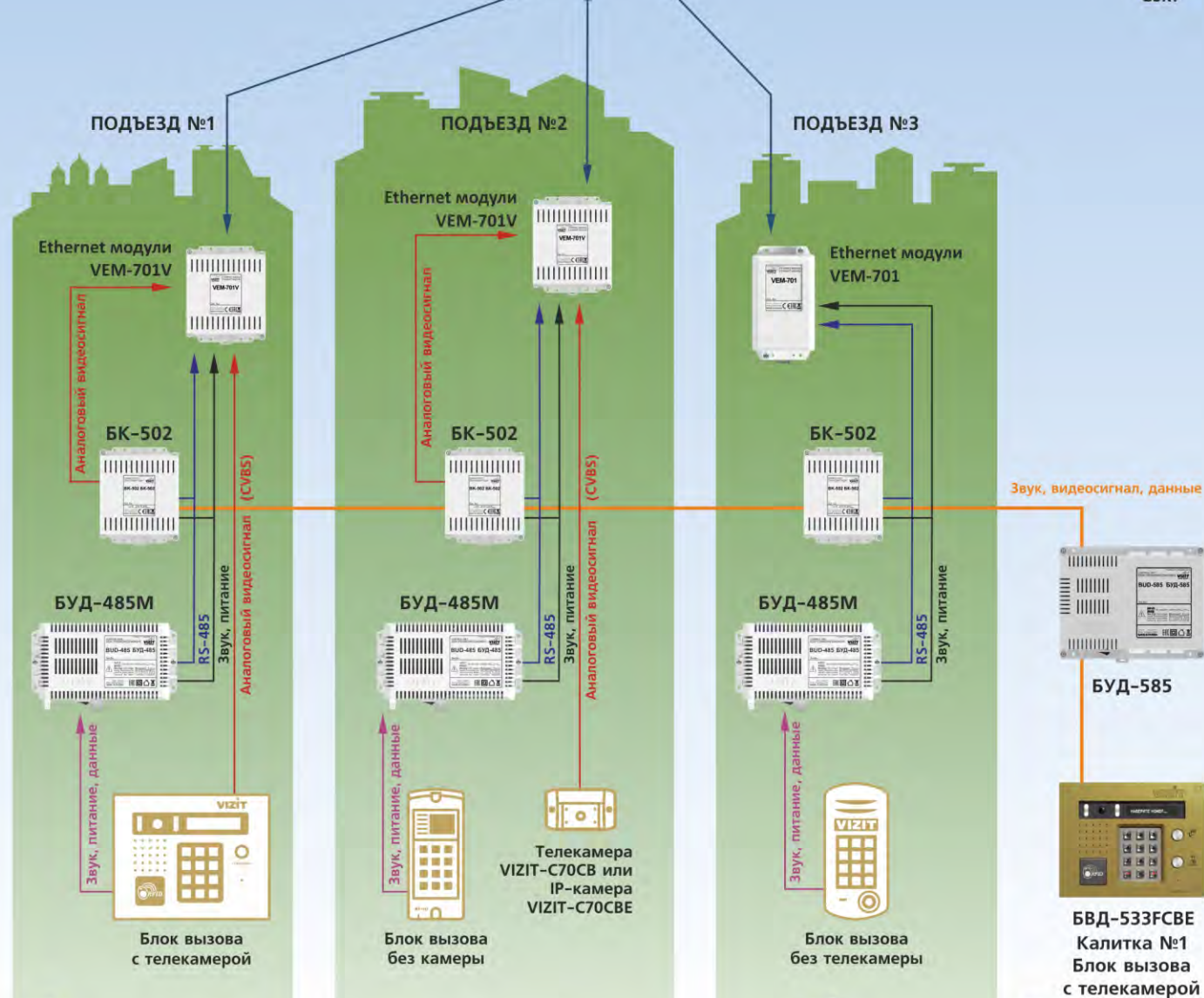

## КОМПОНЕНТЫ ОСВ

### ПРОГРАММНОЕ ОБЕСПЕЧЕНИЕ

- ПО «Клиент ОСВ / VIZIT Cloud Client» ■
- приложение «Мой ВИЗИТ / My VIZIT» (Android, iOS) ■

### ОСНОВНЫЕ ФУНКЦИИ ОБЛАЧНОГО СЕРВИСА ВИЗИТ (ОСВ)

- Администрирование блоков управления БУД-485М, БУД-585, блоков вызова серии 700, блоков управления контроллеров ключей КТМ685(Р), КТМ608(Р), блока коммутации БК-502.
- Администрирование баз ключей и абонентов домофона.
- Администрирование баз удаленных абонентов, хранящихся в Ethernet модулях VEM-701, -701V.

### Клиентское управляющее ПО «Клиент ОСВ / VIZIT Cloud Client»

ПО устанавливается на компьютеры Домофонной Компании (АРМ Администратора и Оператора ДК).

При входе под учётной записью Администратора ДК, полученной от представителей **TM VIZIT**, возможны следующие действия:

- регистрация групп — создание учётных записей Операторов групп;
- возможность блокирования учётных записей Операторов групп.

При входе под учётной записью Оператора группы ПО позволяет выполнять следующие действия:

- регистрация Ethernet модулей VEM-701, VEM-701V в ПО «Клиент ОСВ / VIZIT Cloud Client»;
- изменение общих настроек блока управления / блока вызова (общий код, время разблокирования замка и т.д.);
- программирование настроек для каждой из квартир (разрешение / запрет вызова, изменение индивидуального кода и т.д.);
- создание баз ключей (сплошной и поквартирный список) с

### УСТРОЙСТВА

- VEM-701 ■ VEM-701V ■
- БУД-485М ■ БУД-585 ■
- БВД и БУД серии 700 ■
- КТМ685(Р) ■ КТМ608(Р) ■ БК-502 ■

- Дублирование звонков с домофона на смартфоны абонентов, с помощью приложения «Мой ВИЗИТ».
- Дублирование звонков с домофона на мобильные и стационарные телефоны абонентов через SIP-сервер.

Облачный сервис **не хранит баз данных** абонентов, ключей и настроек домофонов. Конфиденциальность обеспечивается сквозным шифрованием передаваемых данных.



## VEM-701 VEM-701V

VIZIT Ethernet Модуль **VEM-701** предназначен для использования в составе домофонов или видеодомофонов VIZIT, совместно с блоками управления БУД-485М(-485Р, -585, -730), КТМ685(685Р, 608Р), блоками вызова серии 700, блоками коммутации БК-502:

- для дублирования вызова с домофона на смартфон абонента при работе в составе системы «Мой ВИЗИТ»;
- для удалённого администрирования настроек, базы ключей и индивидуальных кодов перечисленных выше блоков через Интернет;
- для удалённого обновления программного обеспечения перечисленных выше блоков.

VIZIT Ethernet Модуль **VEM-701V** дополнительно к функциям модуля VEM-701 обеспечивает передачу на смартфон абонента изображения посетителя в виде сменяющихся слайдов. Слайды формируются из аналогового видеосигнала (CVBS) телекамеры блока вызова.

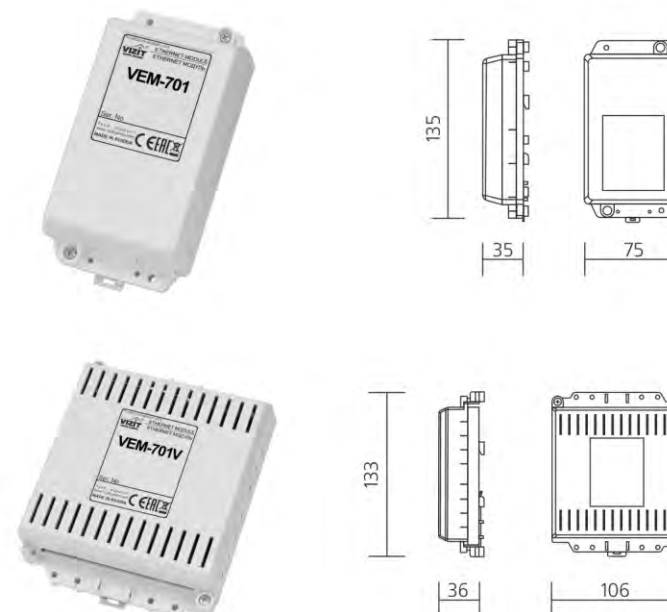



## КОМПОНЕНТЫ VIZIT-АСУУД ПРОГРАММНОЕ ОБЕСПЕЧЕНИЕ

- Комплект ПО «VIZIT-COMMANDER» ■
- Приложение «АДМИНИСТРАТОР ВАШ ДОМОФОН ВИЗИТ» ■
- ПО «Администратор VIZIT-700» ■
- Приложение «ВАШ ДОМОФОН ВИЗИТ» (аудио, Android) ■
- Приложение «ВАШ ДОМОФОН ВИЗИТ» (аудио+видео, Android) ■
- ПО «VEM\_Update» ■

## УСТРОЙСТВА

- ETHERNET МОДУЛЬ VEM-701 ■
- БУД-485М ■ БУД-485 ■ БУД-485Р ■ БУД-585 ■
- КТМ-685 ■ КТМ-685Р ■ КТМ-608(Р) ■
- БК-502 ■

## VEM-701

VIZIT Ethernet Модуль VEM-701 предназначен для использования в составе домофонов или видеодомофонов VIZIT, совместно с блоками управления БУД-485М(-485Р, -585, -730), КТМ685(685Р, 608Р), блоками вызова серии 700, блоками коммутации БК-502.

- для дублирования вызова с домофона на смартфон абонента при работе в составе системы «Ваш Домофон ВИЗИТ»;
- для удалённого администрирования настроек, базы ключей и индивидуальных кодов перечисленных выше блоков через Интернет;
- для удалённого обновления программного обеспечения перечисленных выше блоков.

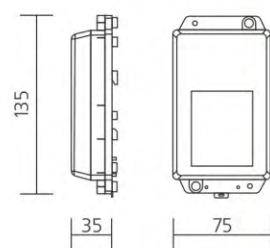

## РЕАЛИЗАЦИЯ УДАЛЕННОГО УПРАВЛЕНИЯ ДОМОФОНАМИ. ФУНКЦИЯ МОБИЛЬНОГО УКП, МОБИЛЬНОГО МОНИТОРА.

### Достоинства автономной системы:

- Независимость от облачных технологий удаленного администрирования и связи домофонов VIZIT;
- Возможность управления функциями и базами абонентов домофона без выезда на объект;
- Возможность удалённого обновления ПО блоков управления домофона (БУД-485, БУД-485М, БУД-485Р, БУД-585) и контроллеров ключей (КТМ-685, КТМ-685Р, КТМ-608(Р));
- Функционирование мобильного УКП с возможностью подключения до девяти мобильных УКП каждого абонента к трём различным домофонам.

### Дополнительные требования:

Для организации работы в составе системы необходимо приобрести у провайдера публичные статические IP-адреса для VEMов и АРМ.



## Автономная система связи и администрирования

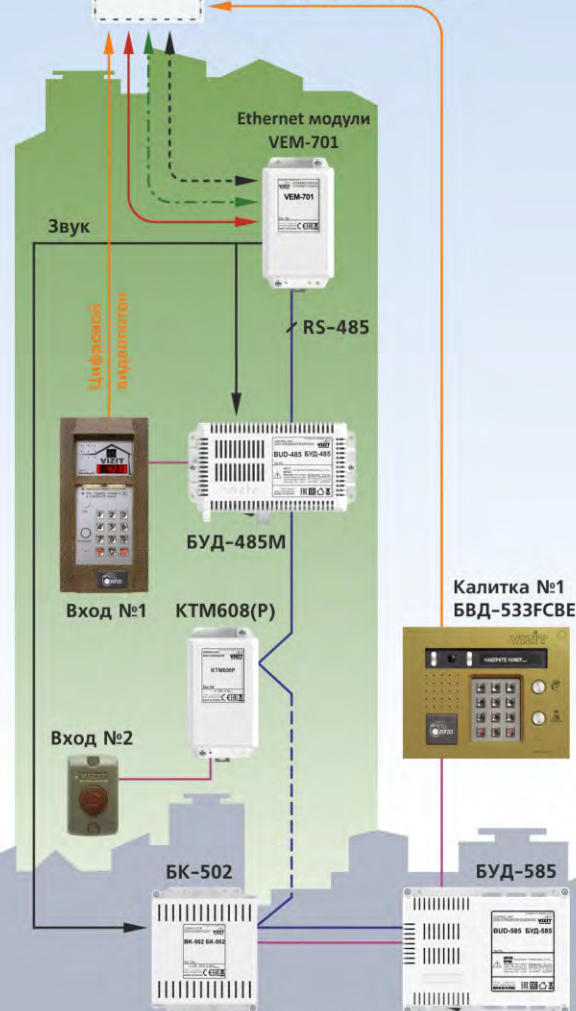
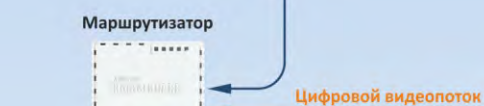

## ПРИЛОЖЕНИЕ «ВАШ ДОМОФОН ВИЗИТ» (Android, аудио)

### ПО обеспечивает:

- вызов смартфона абонента соответствующей квартиры при наборе этой квартиры на блоке вызова домофона;
- аудиосвязь абонента с посетителем;
- возможность дистанционного отпирания замка входной двери подъезда;
- приём абонентами текстовых сообщений от Администратора системы;
- возможность подключения к трём домофонам.

Данное приложение не обеспечивает видеоконтроль обстановки перед блоком вызова

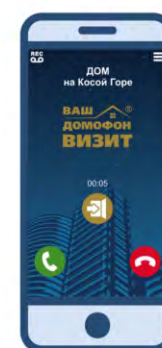

## ПРИЛОЖЕНИЕ «ВАШ ДОМОФОН ВИЗИТ» (Android, аудио+видео)

### ПО обеспечивает:

- вызов смартфона абонента соответствующей квартиры при наборе этой квартиры на блоке вызова домофона;
- видеоконтроль на экране смартфона обстановки перед блоком вызова;
- аудиосвязь абонента с посетителем;
- возможность дистанционного отпирания замка входной двери подъезда;
- приём абонентами текстовых сообщений от Администратора системы;
- возможность подключения к трём домофонам.





## КОМПОНЕНТЫ VIZIT-GSM

### ПРОГРАММНОЕ ОБЕСПЕЧЕНИЕ

- VSM-StartUP ■
- Администратор VSM ■
- VSM Update ■
- VIZIT-Commander ■
- Администратор VIZIT-700 ■

### УСТРОЙСТВА

- VSM-792 ■
- БВД серий 300, 400, 700 ■
- БУД-485М ■ БУД-485 ■ БУД-485Р ■ БУД-585 ■
- КТМ-685 ■ КТМ-685Р ■ КТМ-608(Р) ■
- БК-502 ■

### VSM-792

VIZIT GSM Модуль **VSM-792** (в дальнейшем – модуль) предназначен для использования в составе домофонов или видеодомофонов VIZIT совместно с блоками управления БУД-485М, БУД-730, блоком коммутации БК-502 для **дублирования вызова** с домофона на мобильный телефон абонента, а также для **удаленного администрирования** установок, базы ключей и индивидуальных кодов блоков управления БУД-485М (-485MP, -485, -485Р), КТМ-685 (-685Р, -608Р), блоков вызова серии 700 через Интернет. Удаленное администрирование указанных блоков осуществляется с автоматизированного рабочего места (АРМ), состоящего из компьютера под управлением операционной системы Windows, и установленного на этом компьютере программного обеспечения «Vizit-Commander», «Администратор VIZIT-700».

**Внимание!** Модуль подключается к GSM (GPRS, 2G) сети мобильного оператора в случае установки в него действующих SIM-карт этого оператора. При установке 2x SIM-карт обеспечивается одновременный

- дублирование вызова с домофона на мобильный телефон абонента;
- удалённое обновление программного обеспечения блоков БУД-485М, КТМ685(685Р,608Р), БВД серии 700, БУД-730, БК-502;
- удалённое администрирование настроек, базы ключей и индивидуальных кодов перечисленных выше блоков через Интернет.

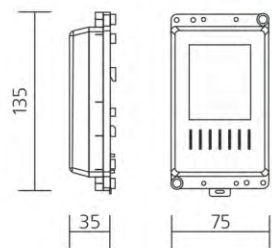

## Система связи с использованием GSM соединения в индивидуальном доме

Communication system with GSM in a detached house

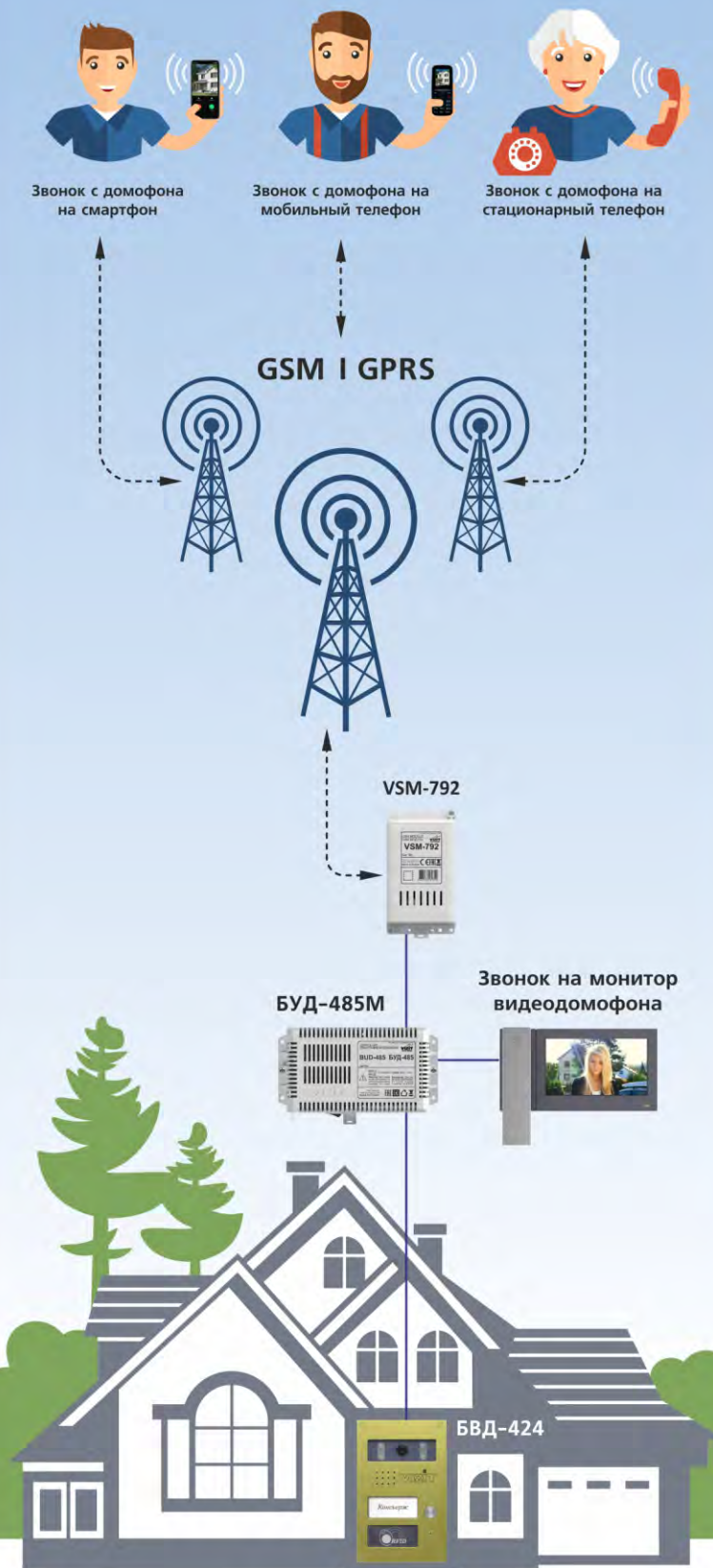

ЖИЛОЙ ДОМ



## Система связи и администрирования с использованием GSM соединения в многоквартирном доме

Communication and administration system with GSM in a multi-apartment building

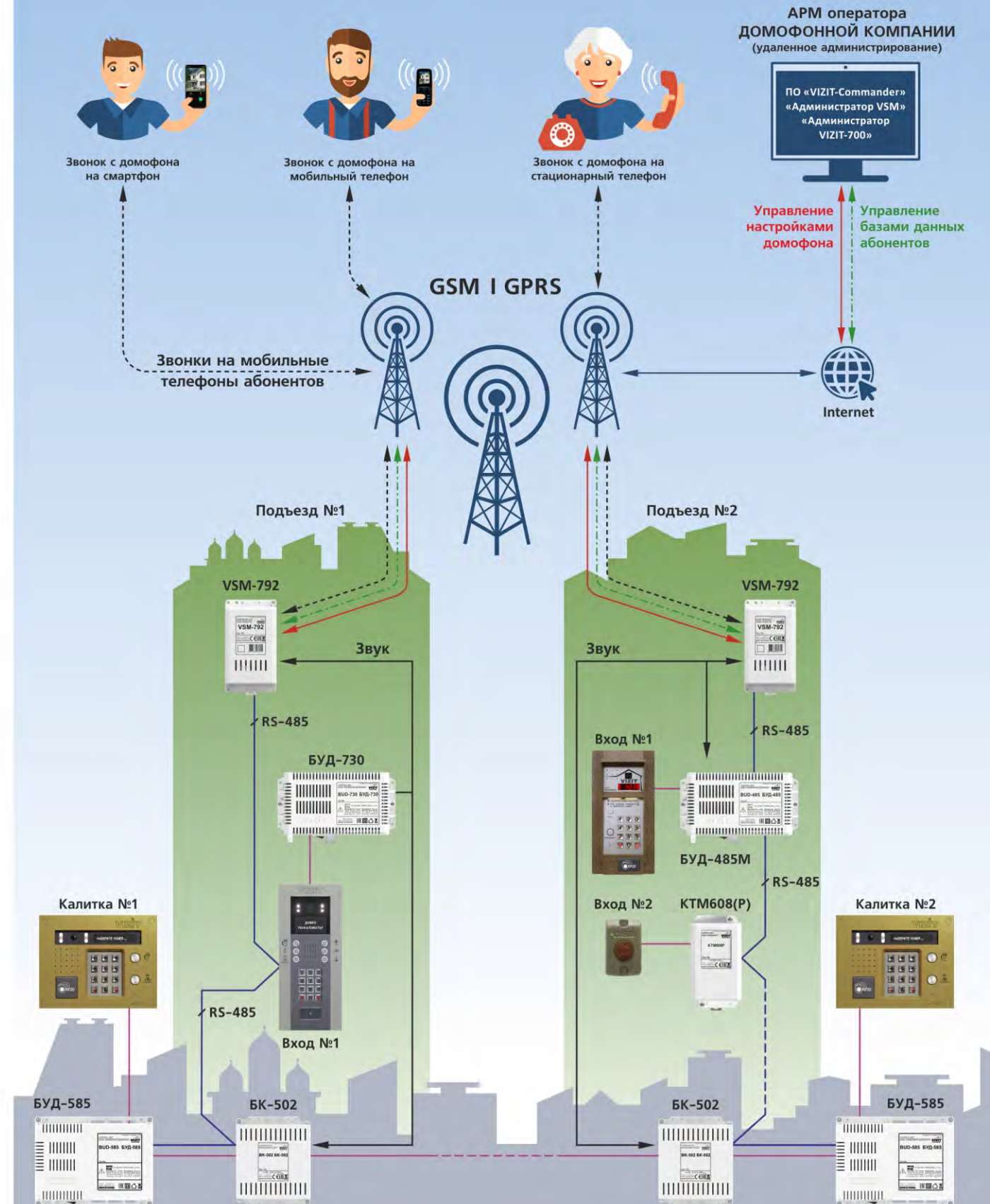



# VIZIT PERIMETER 500

Система связи и администрирования с использованием блоков серии PERIMETER 500 (VIZIT 24+4)

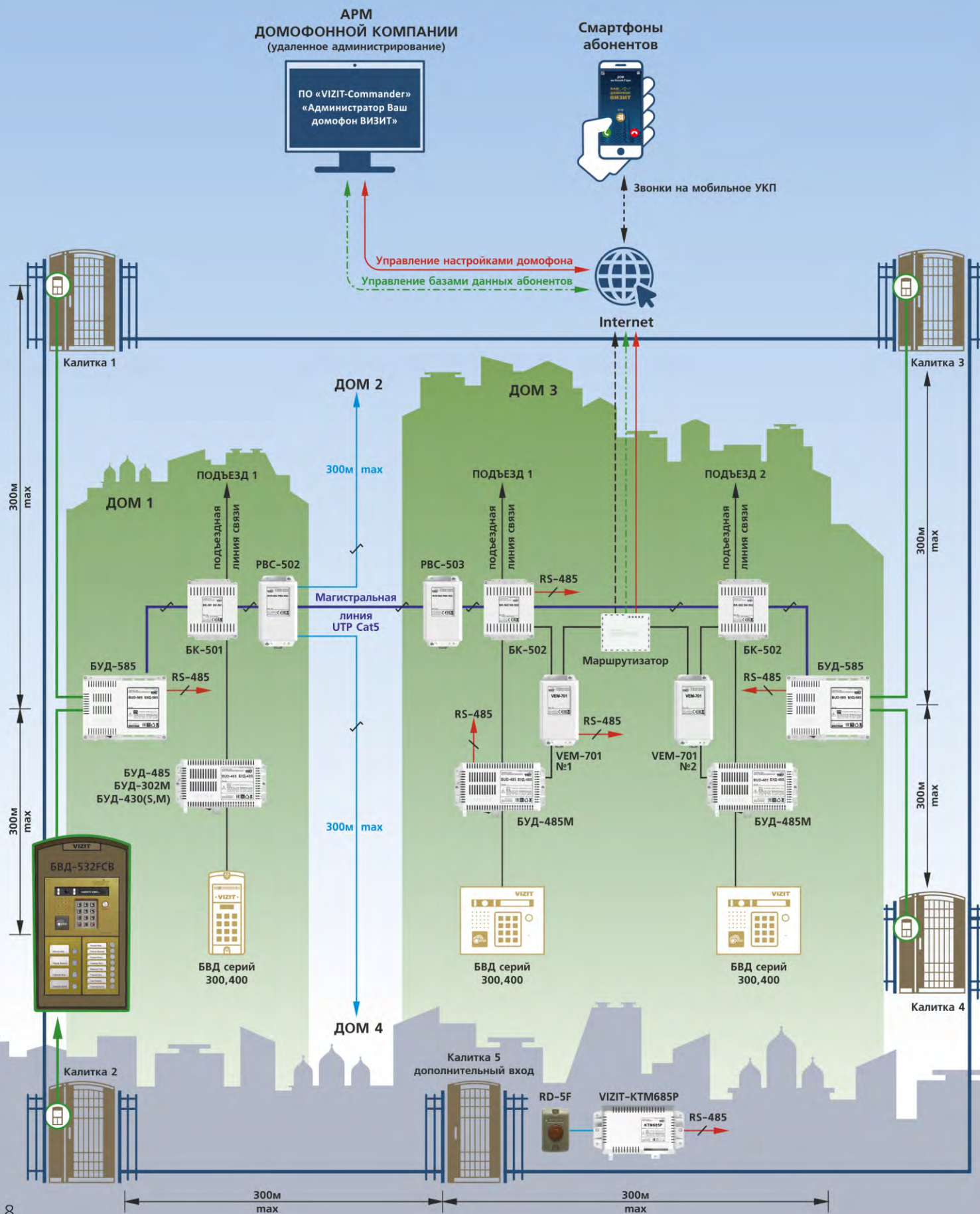

# СЕРИЯ 500



## КОМПОНЕНТЫ

- БВД-532FCB (поддержка RF7.1) ■ БВД-533FCBE (поддержка RF7.1) ■
- БУД-585 ■ БК-501 ■ БК-502 ■ PBC-502 ■ PBC-503 ■

## СИСТЕМА КОНТРОЛЯ И УПРАВЛЕНИЯ ДОСТУПОМ НА ПРИДОМОВУЮ ТЕРРИТОРИЮ И В ПОДЪЕЗДЫ ЖИЛЫХ ДОМОВ (VIZIT 24+4)

Блоки серии 500 позволяют организовать домофонную систему доступа на придомовую территорию, интегрированную с домофонами VIZIT в подъездах на территории (серии 300, 400, 700, SM, N, M).

Система обеспечивает вызов абонентов с калиток входа на территорию, аудиосвязь и видеоконтроль обстановки перед блоком вызова во время связи, отпирание замка калитки (дистанционно - с абонентского устройства, ключами RFID, индивидуальными кодами абонентов).

Система позволяет одновременно вести два разговора (с разных калиток с абонентами разных подъездов).

При использовании Ethernet модулей VEM-701, VEM-701V, GSM модуля VSM-792 возможно расширение функций домофонной системы при подключении к сети Интернет:

- Удаленное управление настройками видеодомофона, редактирование баз ключей/кодов.

- Дублирование вызова на смартфон абонента (аудиосвязь между посетителем и абонентом, отпирание замка калитки). Данная функция обеспечивается при подключении одной из систем: VIZIT-АСУУД, VIZIT-CLOUD, VIZIT-GSM.

- Встроенный в БВД считыватель ключей VIZIT-RF3.x (13.56 MHz)
- Поддержка работы с ключами VIZIT-RF7.1
- Возможность подключения к БВД дополнительного считывателя (RD-4R) для работы с ключами VIZIT-RF2.x (125 kHz)

До 4х калиток входа на территорию, до 24 подъездов на территории. Одна витая пара в магистральной линии связи - для передачи 2х разговоров, видеосигнала, сигналов управления - до 300 м.

- Возможность увеличения длины магистральной линии (PBC-503, +300м).
- Возможность ответвления магистральной линии (PBC-502, + 300 м).

## БВД-533FCBE



### БЛОКИ ВЫЗОВА СЕРИИ 700

#### БВД-740ФСВЕ БВД-733ФСВЕ

- Улучшенный дизайн, металлический корпус, антивандальное исполнение
- Графический OLED дисплей 128x64
- Встроенная 2Мп IP-камера цветного изображения:
  - два цифровых видеопотока и композитный сигнал (CVBS) одновременно
  - механический инфракрасный фильтр для правильной цветопередачи в режимах день/ночь
  - комбинированная подсветка светодиодами инфракрасного (до 10 м) и белого свечения (1 м)
- Считыватель ключей RFID (13.56 МГц, **поддержка RF7.1**)
- Возможность дублирования вызова на смартфон абонента (мобильное УКП, мобильный монитор)
- Удаленное управление настройками, базами данных ключей и кодов, обновление прошивки
- Возможность удаленного размещения текстовых/звуковых информационных сообщений с последующим выводом на дисплей/громкоговоритель блока вызова

БВД-740ФСВЕ

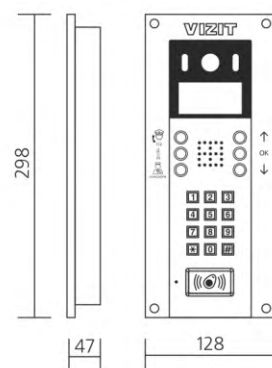

БВД-733ФСВЕ

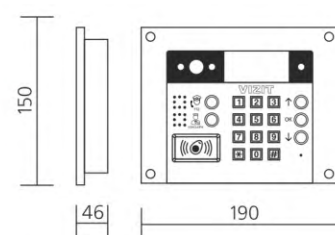

### БЛОКИ ВЫЗОВА СЕРИИ 400

#### БВД-416ФСВЕ

- Встроенная 2Мп IP-камера цветного изображения, объектив Board:
  - два цифровых видеопотока и композитный сигнал (CVBS) одновременно
  - механический инфракрасный фильтр для правильной цветопередачи в режимах день/ночь
  - подсветка светодиодом инфракрасного свечения (с регулируемой интенсивностью свечения для дежурного/рабочего режимов)
- Корпус из ударопрочного полистирола, антивандальное исполнение
- 4-х разрядный 7-ми сегментный LED индикатор
- Считыватель ключей RFID (13.56 МГц, **поддержка RF7.1**)

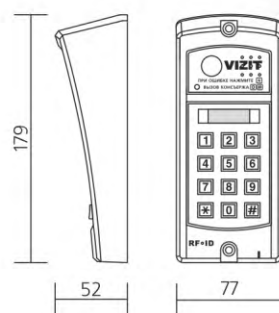

### БЛОКИ ВЫЗОВА СЕРИИ 300

#### БВД-317ФСВW    БВД-317РСВW

- Встроенная телекамера цветного изображения, объектив Board:
  - подсветка светодиодом белого свечения (с регулируемой интенсивностью свечения для дежурного/рабочего режимов)
- Корпус из ударопрочного полистирола, антивандальное исполнение
- 4-х разрядный 7-ми сегментный LED индикатор
- Считыватель ключей RFID (13.56 МГц, **поддержка RF7.1**)
- Считыватель ключей RFID (125 кГц)

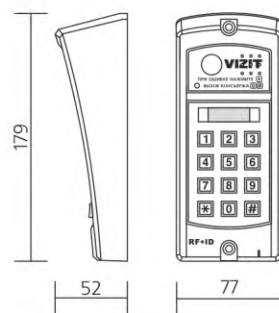

### VIZIT-RF7.1

Радиочастотный ключ-идентификатор RFID-13.56MHz

Используется совместно с модификациями блоков вызова и контроллеров ключей, имеющих в наименовании литеру "F".

- Усиленная защита** от несанкционированного копирования
- Проверка аутентичности** с использованием алгоритма 3DES
- Возможность привязки ключа к PIN-коду БВД.
- Возможность санкционированного изготовления дубликата (необходимо знать PIN-код БВД) при помощи программатора VIZIT-DM15.
- Цвет: «Графитовый Черный» (Graphite Black)





## VIZIT-ST25-3

Стойка домофонная VIZIT-ST25-3 предназначена для установки блока вызова домофона (БВД) VIZIT или других торговых марок вне помещения.

- Габаритные размеры (ВхШхГ): 1650x250x70
- Размер платформы основания: 270x270x20
- Модуль светодиодной подсветки

### Материал:

- стойка — оцинкованная сталь, порошковое покрытие + лак
- козырек, панель под БВД - нержавеющая сталь



## MKF-25

Монтажный комплект MKF-25 (проект) предназначен для установки блока вызова периметрового домофона и его защиты от атмосферных осадков.

Монтажный комплект имеет антивандальное исполнение.

- Варианты установки:
  - на стену
  - на решетку панельного ограждения
- Габаритные размеры (ВхШхГ): 492x275x113
- Модуль светодиодной подсветки

### Материал:

- корпус, козырек — оцинкованная сталь, порошковое покрытие + лак
- панель под БВД - нержавеющая сталь





## VIZIT-ML245AL

186 x 45 x 30 — электромагнит  
126 x 45 x 12 — пластина якоря  
200 x 117 x 55 — кожух  
от -40°C до +45°C

- Замок электромагнитный для дверей из алюминиевого профиля с монтажной глубиной 40...74 мм
- Напряжение питания, В - 9...15
  - Потребляемая мощность (Uп = 12В), Вт, не более - 7,2
  - Усилие удержания (Uп = 12В), кг - 240



## VIZIT-ML245PL

186 x 45 x 30 — электромагнит  
126 x 45 x 12 — пластина якоря  
200 x 117 x 45 — кожух  
от -40°C до +45°C

- Замок электромагнитный для металлопластиковых дверей из профиля классов А и В
- Напряжение питания, В - 9...15
  - Потребляемая мощность (Uп = 12В), Вт, не более - 7,2
  - Усилие удержания (Uп = 12В), кг - 240



## VIZIT-ML340-40-50

190 x 58 x 38 — электромагнит  
от -40°C до +45°C

- электромагнитный замок представляет собой корпус с электромагнитом и ответную металлическую пластину;
- при снятии напряжения питания замка дверь отпирается;
- напряжение питания, В - 9...15;
- потребляемая мощность (Uп = 12В), Вт, не более - 7,2;
- усилие удержания (Uп = 12В), кг - 370;
- универсальный уголок 40x50x4 мм



## ДОВОДЧИК ДВЕРНОЙ VIZIT- DC305S ARCTIC COMPACT DOUBLE POWER

Доводчик дверной для двери весом до 100 кг, рычаг с квадратным отверстием, цвет: серебряный. Температура застывания гидравлической жидкости -60°C (КНР).

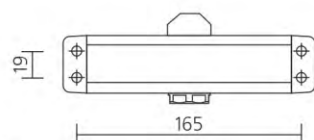

## БЛОКИ ВЫЗОВА СЕРИЙ SM, N ДО 100 АБОНЕНТОВ

### МОДИФИКАЦИИ БВД-SM101

**БВД-SM101T.** Блок вызова до 100 абонентов. Накладной монтаж. Функции кодового замка, контроллера ключей TOUCH MEMORY (100 индивидуальных кодов, 600 ключей VIZIT-TM). Светодиодный дисплей. Подсветка клавиатуры. Рекомендуемый монтажный комплект МК-341.

**БВД-SM101TCPL.** Блок вызова до 100 абонентов. Накладной монтаж. Встроенная телекамера (CVBS,700ТВЛ), объектив PINHOLE 90°, функция "День-ночь", ИК подсветка для телекамеры. Функции кодового замка, контроллера ключей TOUCH MEMORY (100 индивидуальных кодов, 600 ключей VIZIT-TM). Светодиодный дисплей. Подсветка клавиатуры. Рекомендуется использовать совместно с монтажным комплектом МК-341, МК-315.

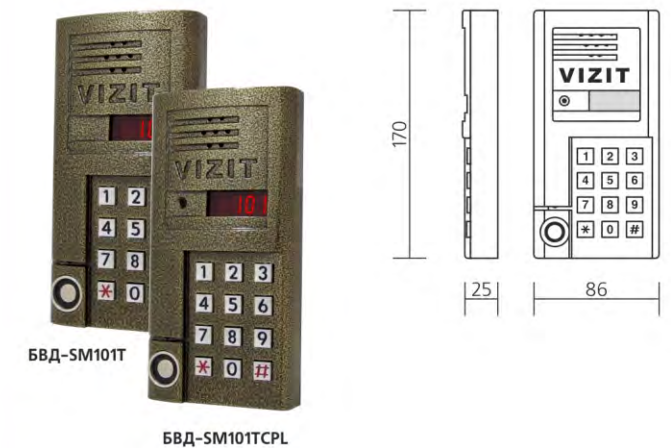

### МОДИФИКАЦИИ БВД-SM110

**БВД-SM110R.** Блок вызова до 100 абонентов. Накладной монтаж. Функции кодового замка, контроллера ключей RF (100 индивидуальных кодов, 600 ключей VIZIT-RF2). Светодиодный дисплей. Подсветка клавиатуры. Корпус блока выполнен из ударопрочного поликарбоната, стойкого к атмосферным воздействиям.

**БВД-SM110F.** Блок вызова до 100 абонентов. Накладной монтаж. Функции кодового замка, контроллера ключей RF (100 индивидуальных кодов, 600 ключей VIZIT-RF3). Светодиодный дисплей. Подсветка клавиатуры. Корпус блока выполнен из ударопрочного поликарбоната, стойкого к атмосферным воздействиям.

**БВД-SM110FCP.** Блок вызова до 100 абонентов. Функции кодового замка, контроллера ключей (100 индивидуальных кодов, 600 ключей VIZIT-RF3). Встроенная телекамера (CVBS,700ТВЛ), объектив PINHOLE 90°, функция "День-ночь", ИК подсветка для телекамеры. Светодиодный дисплей. Подсветка клавиатуры. Корпус блока выполнен из ударопрочного поликарбоната, стойкого к атмосферным воздействиям.

**БВД-SM110RCP.** Блок вызова до 100 абонентов. Накладной монтаж. Встроенная телекамера (CVBS,700ТВЛ), объектив PINHOLE 90°, функция "День-ночь", ИК подсветка для телекамеры. Функции кодового замка, контроллера ключей (100 индивидуальных кодов, 600 ключей VIZIT-RF2). Светодиодный дисплей. Подсветка клавиатуры. Корпус блока выполнен из ударопрочного поликарбоната, стойкого к атмосферным воздействиям.

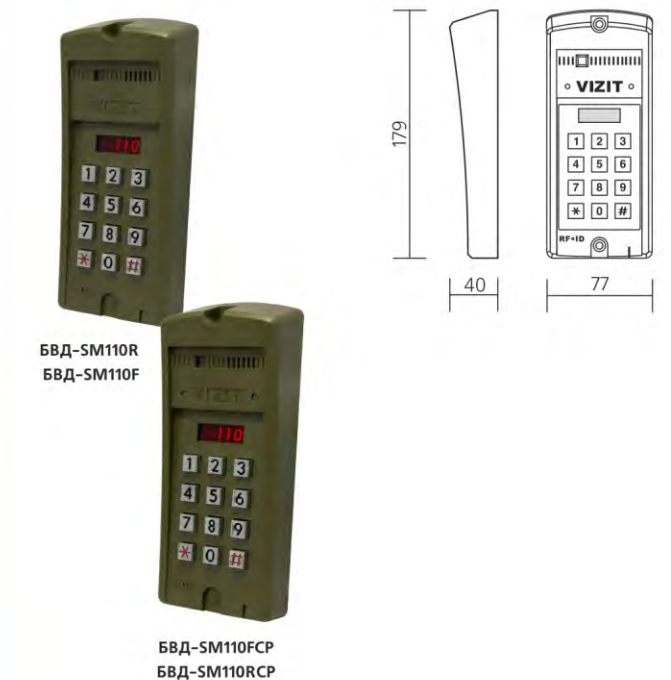

### БВД-N101

**БВД-N101RTCP.** Блок вызова до 100 абонентов. Врезной монтаж. Встроенная телекамера (CVBS,700ТВЛ), объектив PINHOLE 90°, функция "День-ночь", ИК подсветка для телекамеры. Функции кодового замка, контроллера ключей TOUCH MEMORY и RF (100 индивидуальных кодов, 600 ключей VIZIT-TM и/или VIZIT-RF2). Светодиодный дисплей. Подсветка клавиатуры и инструкции для пользователя.

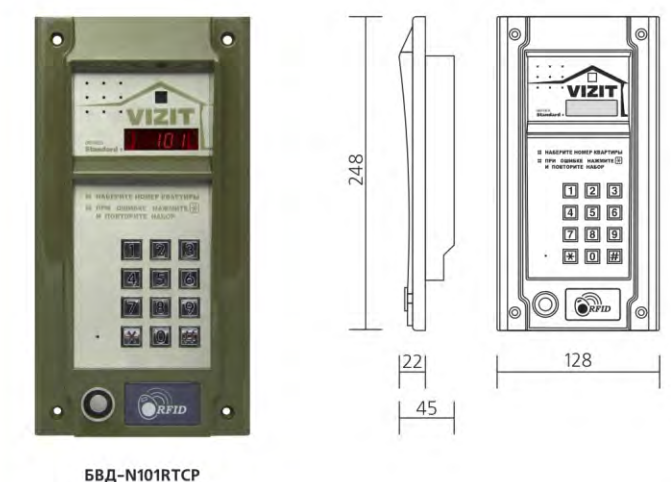



## БЛОКИ ВЫЗОВА СЕРИЙ N, M ДО 200 АБОНЕНТОВ

### БВД-N201

**БВД-N201FCP.** Блок вызова до 200 абонентов. Встроенная телекамера (CVBS,700ТВЛ), объектив PINHOLE 90°, функция "День-ночь", ИК подсветка для телекамеры. Функции кодового замка, контроллера ключей RF (200 индивидуальных кодов, 2400 ключей VIZIT-RF3). Светодиодный дисплей. Подсветка клавиатуры и инструкции для пользователя. Параллельная работа до двух БВД.

### БВД-M202

**БВД-M202RTCР.** Блок вызова до 200 абонентов. Врезной монтаж. Встроенная телекамера (CVBS,700ТВЛ), объектив PINHOLE 90°, функция "День-ночь", ИК подсветка для телекамеры. Функции кодового замка, контроллера ключей TOUCH MEMORY и RF (200 индивидуальных кодов, 1200 ключей VIZIT-TM и/или VIZIT-RF2). Параллельная работа до двух БВД. Модуль памяти DS1996L-F5 входит в комплект.



## БЛОКИ ВЫЗОВА СЕРИИ 300 ДО 24 АБОНЕНТОВ

### МОДИФИКАЦИИ БВД-306

**БВД-306-2.** Блок вызова на 2 абонента. Накладной монтаж. Возможность увеличения количества абонентов до 20 при подключении до 3х кнопочных панелей BS-306-6. Подсветка кнопок вызова и именных табличек. Корпус блока выполнен из ударопрочного поликарбоната, стойкого к атмосферным воздействиям.

**БВД-306-4.** Блок вызова на 4 абонента. Накладной монтаж. Возможность увеличения количества абонентов до 22 при подключении до 3х кнопочных панелей BS-306-6. Подсветка кнопок вызова и именных табличек. Корпус блока выполнен из ударопрочного поликарбоната, стойкого к атмосферным воздействиям.

**БВД-306-6.** Блок вызова на 6 абонентов. Накладной монтаж. Возможность увеличения количества абонентов до 24 при подключении до 3х кнопочных панелей BS-306-6. Подсветка кнопок вызова и именных табличек. Корпус блока выполнен из ударопрочного поликарбоната, стойкого к атмосферным воздействиям.

**БВД-306CP-2.** Блок вызова на 2 абонента. Накладной монтаж. Возможность увеличения количества абонентов до 24 при подключении до 3х кнопочных панелей BS-306-6. Встроенная телекамера (CVBS,700ТВЛ), объектив PINHOLE 90°, функция "День-ночь", ИК подсветка для телекамеры. Подсветка кнопок вызова и именных табличек. Корпус блока выполнен из ударопрочного поликарбоната, стойкого к атмосферным воздействиям.

**БВД-306CP-4.** Блок вызова на 4 абонента. Накладной монтаж. Возможность увеличения количества абонентов до 24 при подключении до 3х кнопочных панелей BS-306-6. Встроенная телекамера (CVBS,700ТВЛ), объектив PINHOLE 90°, функция "День-ночь", ИК подсветка для телекамеры. Подсветка кнопок вызова и именных табличек. Корпус блока выполнен из ударопрочного поликарбоната, стойкого к атмосферным воздействиям.

**БВД-306CP-6.** Блок вызова на 6 абонентов. Накладной монтаж. Возможность увеличения количества абонентов до 24 при подключении до 3х кнопочных панелей BS-306-6. Встроенная телекамера (CVBS,700ТВЛ), объектив PINHOLE 90°, функция "День-ночь", ИК подсветка для телекамеры. Подсветка кнопок вызова и именных табличек. Корпус блока выполнен из ударопрочного поликарбоната, стойкого к атмосферным воздействиям.

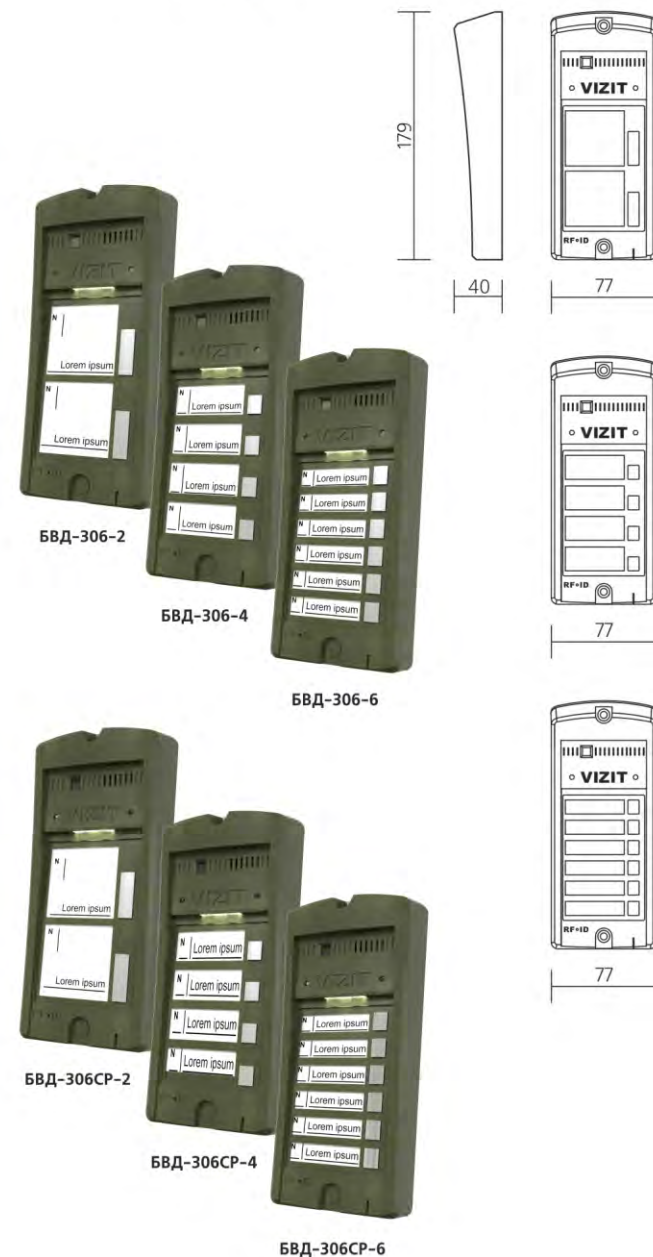

## БЛОКИ ВЫЗОВА СЕРИИ 300 ДО 24 АБОНЕНТОВ

### МОДИФИКАЦИИ БВД-306

**БВД-306FCP-2.** Блок вызова на 2 абонента. Накладной монтаж. Возможность увеличения количества абонентов до 24 при подключении до 3-х кнопочных панелей BS-306-6. Встроенная телекамера (CVBS,700ТВЛ), объектив PINHOLE 90°, функция "День-ночь", ИК подсветка для телекамеры. Встроенный контроллер ключей VIZIT-RF3 до 960 шт. Подсветка кнопок вызова и именных табличек. Корпус блока выполнен из ударопрочного поликарбоната, стойкого к атмосферным воздействиям.

**БВД-306FCP-4.** Блок вызова на 4 абонента. Накладной монтаж. Возможность увеличения количества абонентов до 24 при подключении до 3-х кнопочных панелей BS-306-6. Встроенная телекамера (CVBS,700ТВЛ), объектив PINHOLE 90°, функция "День-ночь", ИК подсветка для телекамеры. Встроенный контроллер ключей VIZIT-RF3 до 960 шт. Подсветка кнопок вызова и именных табличек. Корпус блока выполнен из ударопрочного поликарбоната, стойкого к атмосферным воздействиям.

**БВД-306FCP-6.** Блок вызова на 6 абонентов. Накладной монтаж. Возможность увеличения количества абонентов до 24 при подключении до 3-х кнопочных панелей BS-306-6. Встроенная телекамера (CVBS,700ТВЛ), объектив PINHOLE 90°, функция "День-ночь", ИК подсветка для телекамеры. Встроенный контроллер ключей VIZIT-RF3 до 960 шт. Подсветка кнопок вызова и именных табличек. Корпус блока выполнен из ударопрочного поликарбоната, стойкого к атмосферным воздействиям.

**BS-306-6.** Кнопочная панель используется в комплекте с блоком вызова БВД-306(СР, FCP)-2(4,6) и предназначена для вызова абонентов. Подсветка кнопок вызова и именных табличек. Накладной монтаж. Корпус блока выполнен из ударопрочного поликарбоната, стойкого к атмосферным воздействиям.

## БЛОКИ ВЫЗОВА СЕРИИ 300 ДО 200 АБОНЕНТОВ

### МОДИФИКАЦИИ БВД-310

**БВД-310R.** Блок вызова для совместной работы с БУД-302M(S20,-S80), -430M(S), -485(P,M). Накладной монтаж. Встроенный считыватель ключей VIZIT-RF2. Световая индикация режимов работы. Подсветка клавиатуры и информационной таблички. Корпус блока выполнен из ударопрочного поликарбоната, стойкого к атмосферным воздействиям.

**БВД-310F.** Блок вызова для совместной работы с БУД-302M(S20,-S80), -430M(S), -485(P,M). Накладной монтаж. Встроенный считыватель ключей VIZIT-RF3. Световая индикация режимов работы. Подсветка клавиатуры и информационной таблички. Корпус блока выполнен из ударопрочного поликарбоната, стойкого к атмосферным воздействиям.

### МОДИФИКАЦИИ БВД-315

**БВД-315Т.** Блок вызова для совместной работы с БУД-302M(S20,-S80), -430M(S), -485(P,M). Накладной монтаж. Встроенный считыватель ключей TOUCH MEMORY. Подсветка клавиатуры. Рекомендуемый монтажный комплект МК-311.

**БВД-315ТСР.** Блок вызова для совместной работы с БУД-302х, -430х, -485х. Встроенный считыватель ключей VIZIT-TM. Подсветка клавиатуры. Встроенная телекамера (CVBS,700ТВЛ), объектив PINHOLE 90°, функция "День-ночь", ИК подсветка для телекамеры. Накладной монтаж. Рекомендуется использовать совместно с монтажным комплектом МК-341,-315.

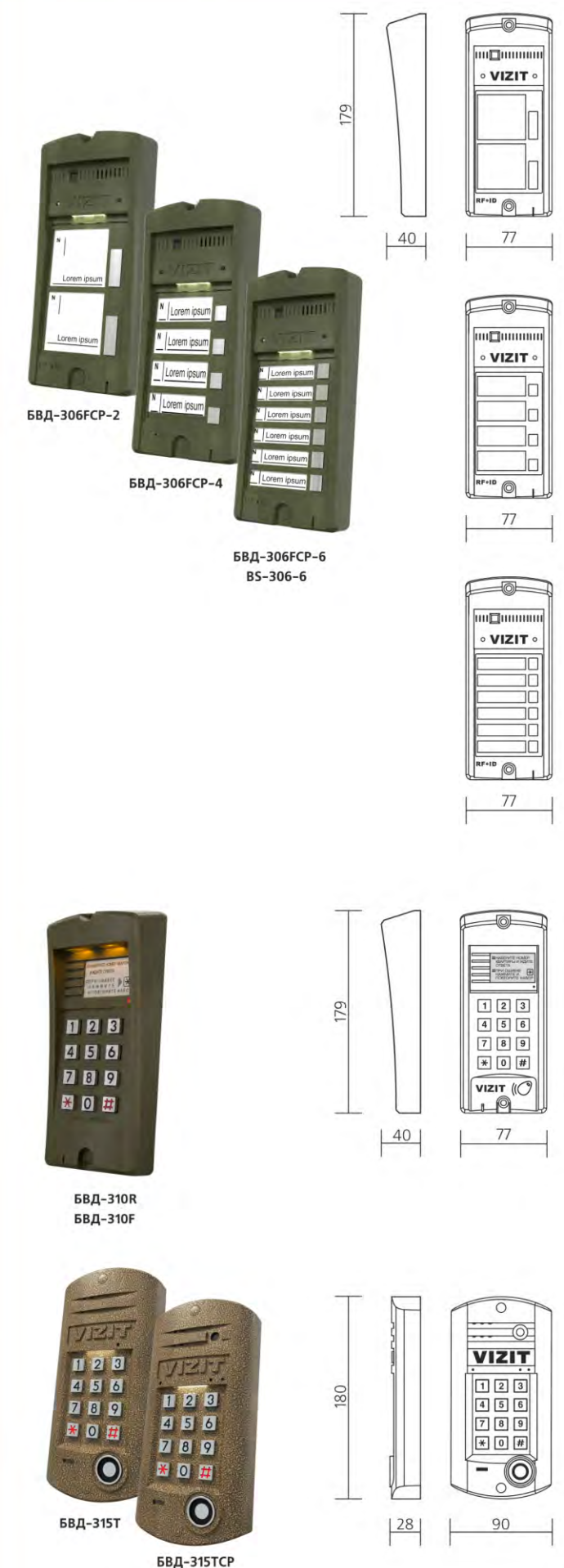



## БЛОКИ ВЫЗОВА СЕРИИ 300 ДО 200 АБОНЕНТОВ

### МОДИФИКАЦИИ БВД-315

**БВД-315F.** Блок вызова для совместной работы с БУД-302М(S20,-S80), -430М(S), -485(P,M). Накладной монтаж. Встроенный считыватель ключей VIZIT-RF3. Подсветка клавиатуры. Рекомендуемый монтажный комплект МК-311.

**БВД-315R.** Блок вызова для совместной работы с БУД-302М(S20,-S80), -430М(S), -485(P,M). Накладной монтаж. Встроенный считыватель ключей VIZIT-RF2. Подсветка клавиатуры. Рекомендуемый монтажный комплект МК-311.

**БВД-315FCP.** Блок вызова для совместной работы с БУД-302х, -430х, -485х. Встроенный считыватель ключей VIZIT-RF3. Световая индикация режимов работы. Подсветка клавиатуры. Встроенная телекамера (CVBS,700ТВЛ), объектив PINHOLE 90°, функция "День-ночь", ИК подсветка для телекамеры. Накладной монтаж. Рекомендуется использовать совместно с монтажным комплектом МК-311, -315.

**БВД-315RCP.** Блок вызова для совместной работы с БУД-302х, -430х, -485х. Встроенный считыватель ключей VIZIT-RF2. Подсветка клавиатуры. Встроенная телекамера (CVBS,700ТВЛ), объектив PINHOLE 90°, функция "День-ночь", ИК подсветка для телекамеры. Накладной монтаж. Рекомендуется использовать совместно с монтажным комплектом МК-311, -315.

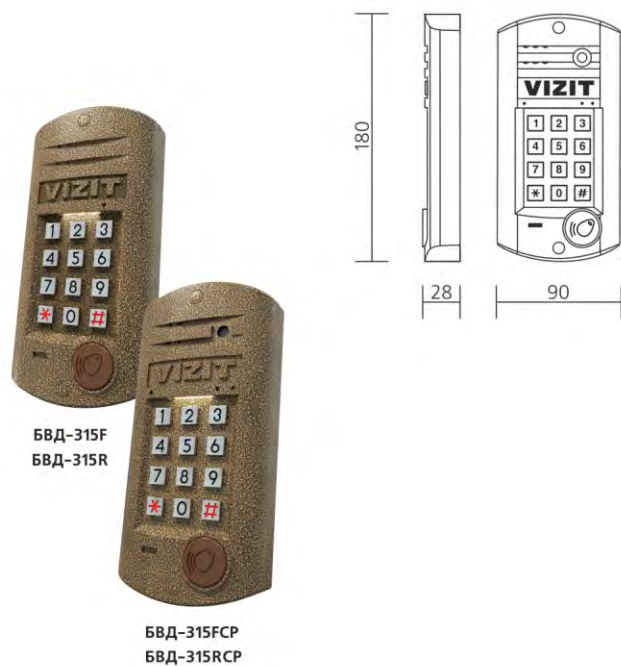

### МОДИФИКАЦИИ БВД-316

**БВД-316F.** Блок вызова для совместной работы с БУД-302М(S20,-S80), -430М(S), -485(P,M). Накладной монтаж. Встроенный считыватель ключей VIZIT-RF3. Светодиодный дисплей. Подсветка клавиатуры. Корпус блока вызова выполнен из ударопрочного поликарбоната, стойкого к атмосферным воздействиям.

**БВД-316R.** Блок вызова для совместной работы с БУД-302М(S20,-S80), -430М(S), -485(P,M). Накладной монтаж. Встроенный считыватель ключей VIZIT-RF2. Светодиодный дисплей. Подсветка клавиатуры. Корпус блока вызова выполнен из ударопрочного поликарбоната, стойкого к атмосферным воздействиям.

**БВД-316FCP.** Блок вызова для совместной работы с БУД-302х, -430х, -485х. Встроенный считыватель ключей VIZIT-RF3. Светодиодный дисплей. Подсветка клавиатуры. Встроенная телекамера (CVBS,700ТВЛ), объектив PINHOLE 90°, функция "День-ночь", ИК подсветка для телекамеры. Накладной монтаж. Корпус блока выполнен из ударопрочного поликарбоната, стойкого к атмосферным воздействиям.

**БВД-316RCP.** Блок вызова для совместной работы с БУД-302х, -430х, -485х. Встроенный считыватель ключей VIZIT-RF2. Светодиодный дисплей. Подсветка клавиатуры. Встроенная телекамера (CVBS, 700ТВЛ), объектив PINHOLE 90°, функция "День-ночь", ИК подсветка для телекамеры. Корпус блока выполнен из ударопрочного поликарбоната, стойкого к атмосферным воздействиям.



### МОДИФИКАЦИИ БВД-323

**БВД-323F.** Блок вызова для совместной работы с БУД-302М(S20,-S80), -430М(S), -485(P,M). Врезной монтаж. Встроенный считыватель ключей VIZIT-RF3. Светодиодный дисплей. Подсветка клавиатуры.

**БВД-323FCP.** Блок вызова для совместной работы с БУД-302х, -430х, -485х. Встроенный считыватель ключей VIZIT-RF3. Светодиодный дисплей. Подсветка клавиатуры. Встроенная телекамера (CVBS, 700ТВЛ), объектив PINHOLE 90°, функция "День-ночь", ИК подсветка для телекамеры. Врезной монтаж.

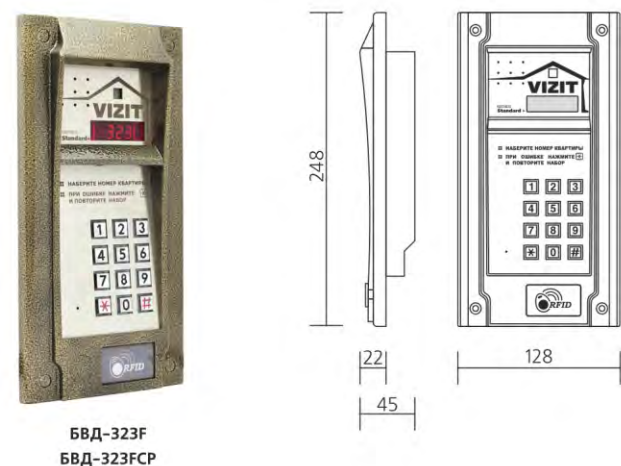

## БЛОКИ ВЫЗОВА СЕРИИ 300 ДО 200 АБОНЕНТОВ

### МОДИФИКАЦИИ БВД-342

**БВД-342NP.** Блок индикации для домофона, используется в комплекте с блоком вызова БВД-343, установленном при входе на огороженную придомовую территорию. Имеет встроенную подсветку. Рекомендуется использовать совместно с монтажным комплектом МК-311, -315

### МОДИФИКАЦИИ БВД-343

**БВД-343R.** Блок вызова для совместной работы с БУД-302М(S20,-S80), -430М(S), -485(P,M). Накладной монтаж. Встроенный считыватель ключей VIZIT-RF2. Светодиодный дисплей. Подсветка клавиатуры и логотипа. Рекомендуемый монтажный комплект МК-311.

**БВД-343RT.** Блок вызова для совместной работы с БУД-302S-20(80), -430М(S), -485(P,M). Накладной монтаж. Встроенный считыватель ключей VIZIT-RF2 и TOUCH MEMORY. Светодиодный дисплей. Подсветка клавиатуры. Рекомендуемый монтажный комплект МК-311.

**БВД-343RCPL.** Блок вызова для совместной работы с БУД-302х, -430х, -485х. Встроенный считыватели ключей VIZIT-RF2. Светодиодный дисплей. Подсветка клавиатуры. Встроенная телекамера (CVBS, 700ТВЛ), объектив PINHOLE 90°, функция "День-ночь", ИК подсветка для телекамеры. Накладной монтаж. Рекомендуется использовать совместно с монтажным комплектом МК-311, -315.

**БВД-343RTCPL.** Блок вызова для совместной работы с БУД-302х, -430х, -485х. Встроенный считыватели ключей VIZIT-TM и VIZIT-RF2. Светодиодный дисплей. Подсветка клавиатуры и логотипа. Встроенная телекамера (CVBS,700ТВЛ), объектив PINHOLE 90°, функция "День-ночь", ИК подсветка для телекамеры. Рекомендуется использовать совместно с монтажным комплектом МК-311, -315.

**БВД-343F.** Блок вызова для совместной работы с БУД-302М(S20,-S80), -430М(S), -485(P,M). Встроенный считыватель ключей VIZIT-RF3. Светодиодный дисплей. Подсветка клавиатуры и логотипа. Рекомендуемый монтажный комплект МК-311.

**БВД-343FCPL.** Блок вызова для совместной работы с БУД-302х, -430х, -485х. Встроенный считыватель ключей VIZIT-RF3. Светодиодный дисплей. Подсветка клавиатуры. Встроенная телекамера (CVBS,700ТВЛ), объектив PINHOLE 90°, функция "День-ночь", ИК подсветка для телекамеры. Накладной монтаж. Рекомендуется использовать совместно с монтажным комплектом МК-311.

**БВД-343FCPW.** Блок вызова для совместной работы с БУД-302х, -430х, -485х. Встроенный считыватель ключей VIZIT-RF3. Светодиодный дисплей. Подсветка клавиатуры. Встроенная телекамера (CVBS, 700ТВЛ), объектив PINHOLE 90°, функция "День-ночь", подсветка белого свечения для телекамеры обеспечивает цветное изображение при низкой освещенности. Накладной монтаж. Рекомендуется использовать совместно с монтажным комплектом МК-311, -315.

### МОДИФИКАЦИИ БУД-302

**БУД-302S-20.** Блок управления и питания домофона/видеодомофона серии 300. Количество абонентов - до 20. Функции кодового замка, контроллера ключей TOUCH MEMORY и RF (20 индивидуальных кодов, по 6 ключей на квартиру). Встроенный коммутатор. Напряжение питания 187-242VAC. Рекомендуется устанавливать в монтажные боксы VIZIT.

**БУД-302S-80.** Блок управления и питания домофона/видеодомофона серии 300. Количество абонентов - до 80. Функции кодового замка, контроллера ключей TOUCH MEMORY и RF (80 индивидуальных кодов, по 6 ключей на квартиру). Встроенный коммутатор. Напряжение питания 187-242VAC. Рекомендуется устанавливать в монтажные боксы VIZIT.

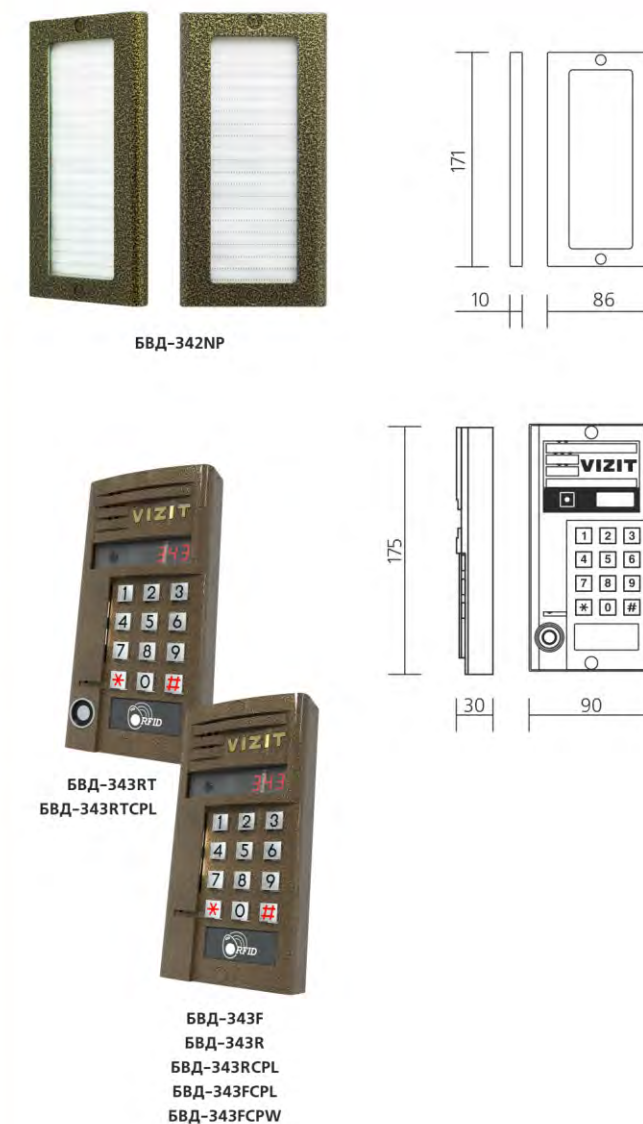



## БЛОКИ ВЫЗОВА СЕРИИ 400 COMFORT ДЛЯ 1 АБОНЕНТА

### МОДИФИКАЦИИ БВД-403

**БВД-403А.** Блок вызова на 1 абонента. Накладной монтаж. Подставка для поворота блока на 20°, подсветка кнопки вызова. Рекомендуемый монтажный комплект МК-405.

**БВД-403СРЛ.** Блок вызова на 1 абонента. Накладной монтаж. Встроенная телекамера (CVBS,700ТВЛ), объектив PINHOLE 90°, функция "День-ночь", ИК подсветка для телекамеры. Подставка для поворота блока на 20°. Рекомендуется использовать совместно с монтажным комплектом МК-405.

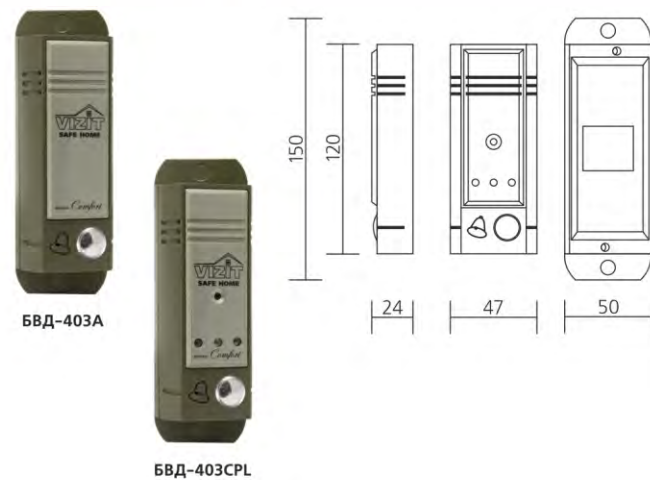

## БЛОКИ ВЫЗОВА СЕРИИ 400 COMFORT ДО 4Х АБОНЕНТОВ

### МОДИФИКАЦИИ БВД-405

**БВД-405А-1.** Блок вызова на 1 абонента. Накладной монтаж. Подсветка кнопок вызова и шильда. Подставка для поворота блока на 20°.

**БВД-405СР-1.** Блок вызова на 1 абонента. Накладной монтаж. Встроенная телекамера (CVBS,700ТВЛ), объектив PINHOLE 90°, функция "День-ночь", ИК подсветка для телекамеры. Подсветка кнопок вызова и шильдов. Подставка для поворота блока на 20°. Рекомендуется использовать совместно с монтажным комплектом МК-405.

**БВД-405А-2.** Блок вызова на 2 абонента. Накладной монтаж. Подсветка кнопок вызова и шильда. Подставка для поворота блока на 20°.

**БВД-405СР-2.** Блок вызова на 2 абонента. Накладной монтаж. Встроенная телекамера (CVBS,700ТВЛ), объектив PINHOLE 90°, функция "День-ночь", ИК подсветка для телекамеры. Подсветка кнопок вызова и шильдов. Подставка для поворота блока на 20°. Рекомендуется использовать совместно с монтажным комплектом МК-405.

**БВД-405А-4.** Блок вызова на 4 абонента. Накладной монтаж. Подсветка кнопок вызова и шильда. Подставка для поворота блока на 20°.

**БВД-405СР-4.** Блок вызова на 4 абонента. Накладной монтаж. Встроенная телекамера (CVBS,700ТВЛ), объектив PINHOLE 90°, функция "День-ночь", ИК подсветка для телекамеры. Подсветка кнопок вызова и шильдов. Подставка для поворота блока на 20°. Рекомендуется использовать совместно с монтажным комплектом МК-405.

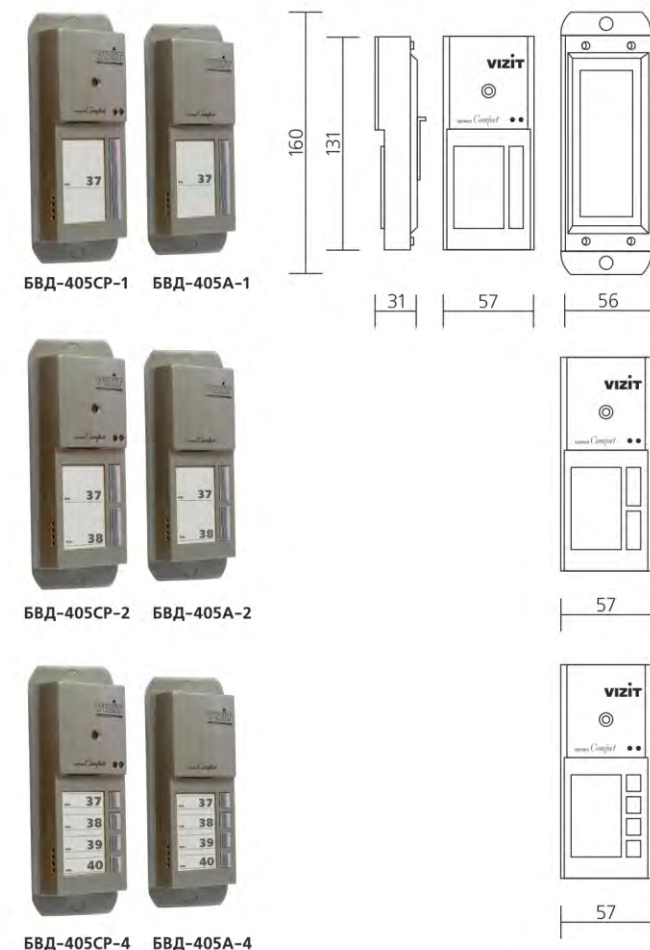

### МОДИФИКАЦИИ БВД-410

**БВД-410СВЛ.** Блок вызова на 1 абонента. Накладной монтаж. Встроенная телекамера (CVBS,700ТВЛ), объектив BOARD 120°, функция "День-ночь", подсветка для телекамеры светодиодами белого свечения. Подставка для поворота блока на 20°.



## БЛОКИ ВЫЗОВА СЕРИИ 400 COMFORT ДО 4Х АБОНЕНТОВ

### МОДИФИКАЦИИ БВД-411

**БВД-411А.** Блок вызова на 1 абонента. Врезной монтаж. Подсветка кнопки вызова. Рекомендуемые монтажные комплекты: МК-411, МКФ-411.

**БВД-411СВЛ.** Блок вызова на 1 абонента. Врезной монтаж. Встроенная телекамера (CVBS,700ТВЛ), объектив BOARD 90°, функция "День-ночь", ИК подсветка для телекамеры. Подсветка кнопки вызова.

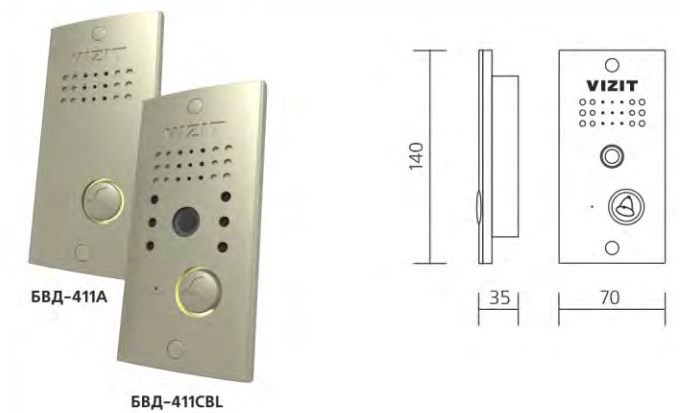

### МОДИФИКАЦИИ БВД-424

**БВД-424FCB-1.** Блок вызова на 1 абонента. Врезной монтаж. Используется совместно с блоками управления БУД-485х, -430х. Возможность увеличения количества абонентов до 25 при подключении кнопочных панелей BS-424-2(4,8). Встроенная телекамера (CVBS,700ТВЛ), объектив BOARD 120°, функция "День-ночь", подсветка для телекамеры белого свечения. Встроенный считыватель ключей VIZIT-RF3. Рекомендуется использовать совместно с монтажным комплектом МК-424х, МКФ-424.

**BS-424-2.** Кнопочная панель используется в комплекте с блоком вызова БВД-424FCB-1. Количество кнопок для вызова абонентов-2. Накладной монтаж. Рекомендуется использовать совместно с монтажным комплектом МК-424х, МКФ-424х.

**BS-424-4.** Кнопочная панель используется в комплекте с блоком вызова БВД-424FCB-1. Количество кнопок для вызова абонентов-4. Накладной монтаж. Рекомендуется использовать совместно с монтажным комплектом МК-424х, МКФ-424х.

**BS-424-8.** Кнопочная панель используется в комплекте с блоком вызова БВД-424FCB-1. Количество кнопок для вызова абонентов-8. Накладной монтаж. Рекомендуется использовать совместно с монтажным комплектом МК-424х, МКФ-424х.

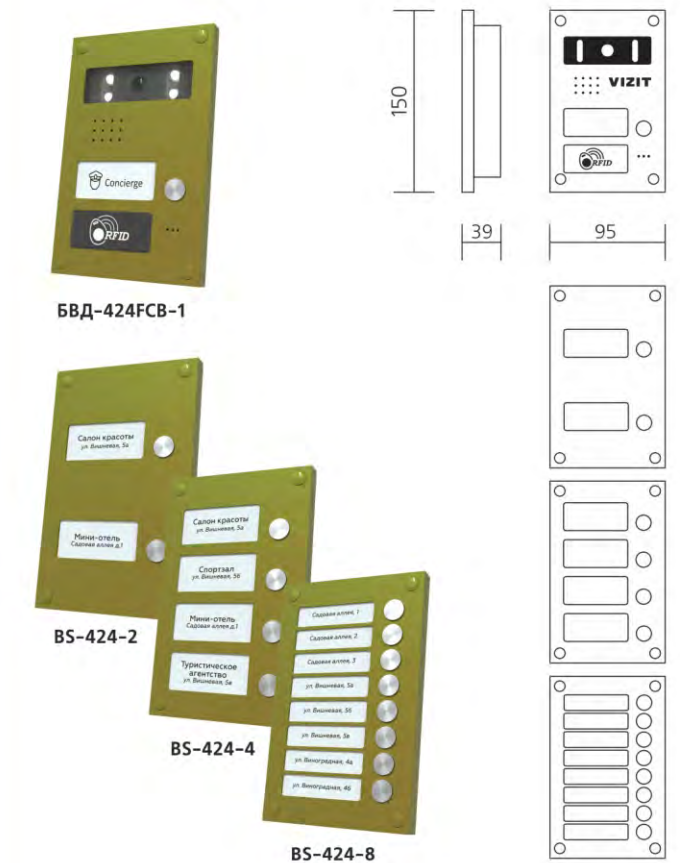

## БЛОКИ ВЫЗОВА И УПРАВЛЕНИЯ СЕРИИ 400 COMFORT ДО 200 АБОНЕНТОВ

### МОДИФИКАЦИИ БВД-423

**БВД-423FCBE.** Блок вызова для совместной работы с БУД-430х, -485х. Встроенный считыватель ключей VIZIT-RF3. Светодиодный дисплей, кнопки вызова ("Консьерж", служба "112"). Встроенная 2Мп IP-камера обеспечивает 2 цифровых потока (основной и дополнительный) и композитный сигнал (CVBS, 700ТВЛ), объектив BOARD 90°, функция "День-ночь", ИК подсветка (до 10 метров) для телекамеры. Врезной монтаж.





## БЛОКИ ВЫЗОВА И УПРАВЛЕНИЯ СЕРИИ 400 COMFORT ДО 200 АБОНЕНТОВ

### МОДИФИКАЦИИ БВД-431

**БВД-431ДХКСВ.** Блок вызова для совместной работы с БУД-420х, -430х, -485х. Встроенные считыватели ключей TM и VIZIT-RF2 (RFID-125 kHz), ЖК дисплей, кнопка "Консьерж". Встроенная телекамера цветного изображения с функцией "День-ночь" (CVBS, 700ТВЛ, PAL, 0 Lux/подсветка для телекамеры, объектив BOARD 120°). Рекомендуется использовать совместно с монтажным комплектом МК-432.

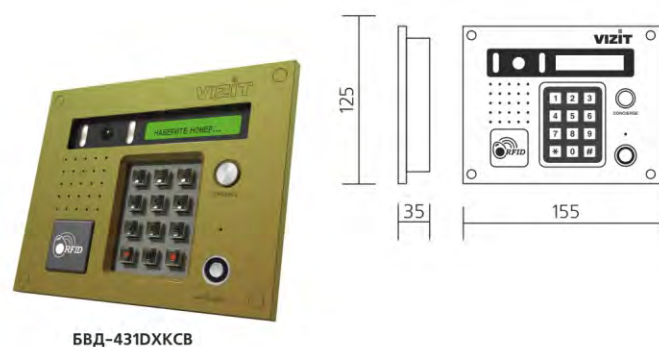

БВД-431ДХКСВ

### МОДИФИКАЦИИ БВД-432

**БВД-432ФСВ.** Блок вызова для совместной работы с БУД-420х, -430х, -485х. Встроенный считыватель ключей VIZIT-RF3 (RFID-13.56МГц). Обеспечивает дополнительную защиту от несанкционированного администрирования домофона, ЖК дисплей, кнопка "Консьерж". Встроенная телекамера цветного изображения с функцией "День-ночь" (CVBS, 700ТВЛ, PAL, 0 Lux/подсветка для телекамеры, объектив BOARD 120°). Рекомендуется использовать совместно с монтажным комплектом МК-432, МКФ-432.

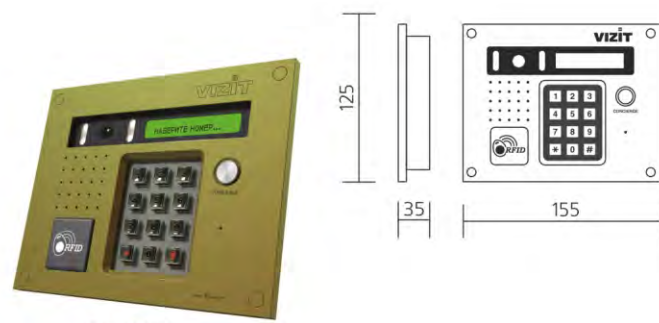

БВД-432ФСВ  
БВД-432РСВ

**БВД-432РСВ.** Блок вызова для совместной работы с БУД-420х, -430х, -485х. Встроенный считыватель ключей VIZIT-RF2 (RFID-125 kHz), ЖК дисплей, кнопка "Консьерж". Встроенная телекамера цветного изображения с функцией "День-ночь" (CVBS, 700ТВЛ, PAL, 0 Lux /подсветка для телекамеры, объектив BOARD 120°). Рекомендуется использовать совместно с монтажным комплектом МК-432.



БВД-432РСВ

**БВД-432ФСВЕ.** Блок вызова для совместной работы с БУД-430х, -485х. Встроенный считыватель ключей VIZIT-RF3. Светодиодный дисплей, кнопка "Консьерж". Встроенная 2Мп IP-камера обеспечивает 2 цифровых потока (основной и дополнительный) и композитный сигнал (CVBS, 700ТВЛ), объектив BOARD 90°, функция "День-ночь", подсветка белого свечения + ИК подсветка (до 10 метров) для телекамеры. Врезной монтаж. Рекомендуется использовать совместно с монтажным комплектом МК-432, МКФ-432.

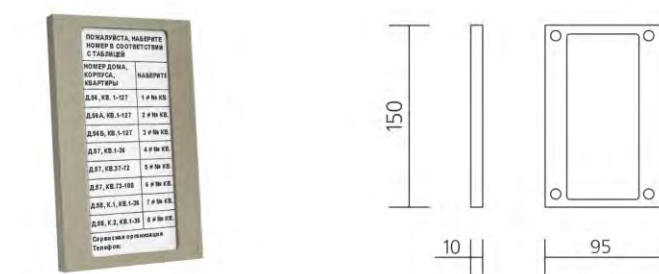

БВД-432NP

**БВД-432NP.** Блок индикации для домофона используется в комплекте с блоком вызова БВД-432РСВ, установленного на входе в огороженную придомовую территорию. Имеет встроенную подсветку. Рекомендуется использовать совместно с монтажным комплектом МКФ-406.

### МОДИФИКАЦИИ БВД-433

**БВД-433ФСВЕ.** Блок вызова для совместной работы с БУД-430х, -485х. Встроенный считыватель ключей VIZIT-RF3. OLED дисплей, кнопки вызова ("Консьерж", служба "112"). Встроенная 2Мп IP-камера обеспечивает 2 цифровых потока (основной и дополнительный) и композитный сигнал (CVBS, 700ТВЛ) одновременно, объектив BOARD 120°, функция "День-ночь", подсветка белого свечения + ИК подсветка (до 10 метров) для телекамеры. Врезной монтаж. Рекомендуется использовать совместно с монтажным комплектом МК-432, МКФ-432.

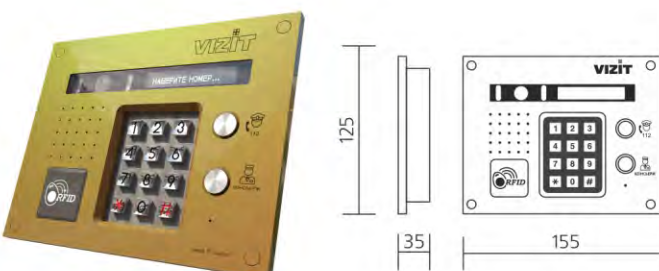

БВД-433ФСВЕ

## БЛОКИ ВЫЗОВА И УПРАВЛЕНИЯ СЕРИИ 400 COMFORT ДО 200 АБОНЕНТОВ

### МОДИФИКАЦИИ БУД-430

**БУД-430С.** Блок управления и питания домофона. Предназначен для работы совместно с блоками вызова серий 300 и 400. Напряжение питания 187-242VAC. Емкость до 400 абонентов. Функции контроллера ключей TM и RF (до 2400 шт.). Рекомендуется устанавливать в монтажные боксы VIZIT.

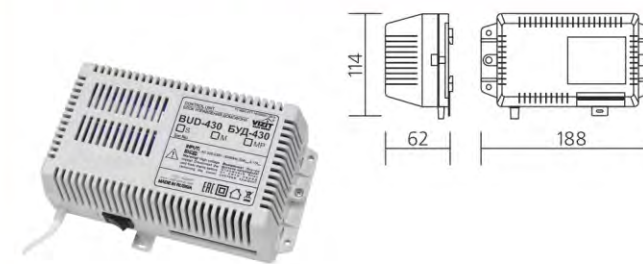

**БУД-430М.** Блок управления и питания домофона. Предназначен для работы совместно с блоками вызова серий 300 и 400. Напряжение питания 190-240VAC. Емкость до 400 абонентов. Функции контроллера ключей TM и RF (до 2400 шт.). Рекомендуется устанавливать в монтажные боксы VIZIT.

### МОДИФИКАЦИИ БУД-485

**БУД-485М.** Блок управления и питания домофона. Предназначен для работы совместно с блоками вызова серий 300 и 400. Возможность удаленного управления по локальной сети RS-485. Возможность подключения Ethernet модуля VEM-701 для удаленного администрирования установок, базы ключей и индивидуальных кодов блока управления через сеть Интернет. Функция аудиосвязи и отправки сообщений абонентам (с помощью мобильного приложения) при совместной работе с Ethernet модулем VEM-701. Напряжение питания (190-240VAC). Емкость до 400 абонентов. Функции контроллера ключей TM и RF (до 2400 шт.), питание и управление открытием замка. Голосовые сообщения.

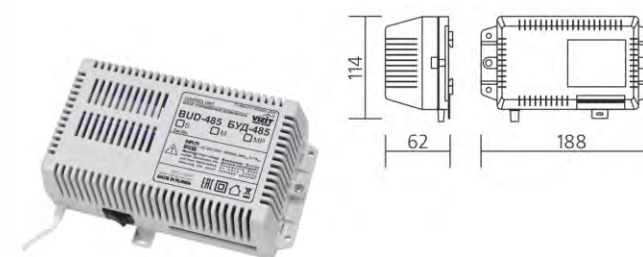

**БУД-485Р.** Блок управления и питания домофона. Предназначен для работы совместно с блоками вызова серий 300 и 400, установленными на входе на огороженную придомовую территорию. Возможность удаленного управления по локальной сети RS-485. Возможность подключения до 16 блоков коммутации БК-401,-402. Емкость до 2400 абонентов. Функции контроллера ключей и RF (до 28 800 шт.). Напряжение питания (190-240VAC). Рекомендуется устанавливать в монтажные боксы VIZIT.

## БЛОКИ СЕРИИ PERIMETER 500

**БВД-532ФСВ.** Блок вызова периметрового домофона для совместной работы с БУД-585 (серия 500). Встроенный считыватель ключей VIZIT-RF3. OLED дисплей, кнопка "Консьерж". Встроенная телекамера (CVBS, 700ТВЛ), объектив BOARD 90°, функция "День-ночь", подсветка для телекамеры белого свечения. Врезной монтаж. Рекомендуется использовать совместно с монтажным комплектом МК-432, МКФ-432.



**БУД-585.** Блок управления и питания периметрового домофона (серии 500). Предназначен для работы совместно с двумя блоками вызова БВД-532ФСВ и блоками коммутации БК-501 (до 24шт). Возможность удаленного управления по локальной сети RS-485. Емкость до 4800 абонентов. Контроллер ключей RF (до 16 000 шт.). Напряжение питания (190-240VAC). Рекомендуется устанавливать в монтажные боксы VIZIT.

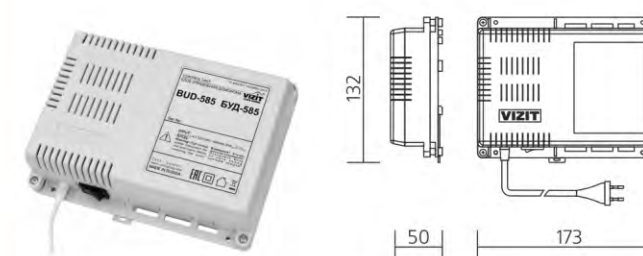



## БЛОКИ СЕРИИ PERIMETER 500

**БК-501.** Коммутатор подъездной линии связи и видеосигнала системы ограничения доступа на огороженную придомовую территорию (серии 500). Для работы совместно с БУД-585, БВД-532(533).

**БК-502.** Блок коммутации периметрового домофона БК-502 используется совместно с блоками управления БУД-585 и Ethernet модулем VEM-701. Возможность подключения к системе "Ваш домофон ВИЗИТ" - переадресация вызова абонента на мобильное УКП.

**РВС-502.** Разветвитель сигнала линии периметрового домофона серии 500. Обеспечивает усиление видеосигнала и два ответвления линии домофона.

**РВС-503.** Ретранслятор видеосигнала предназначен для восстановления ЧМ видеосигнала, ослабленного в магистральной линии периметрового домофона, до требуемого уровня. Обеспечивает увеличение длины магистральной линии.

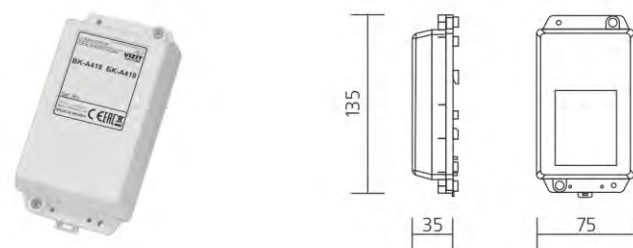
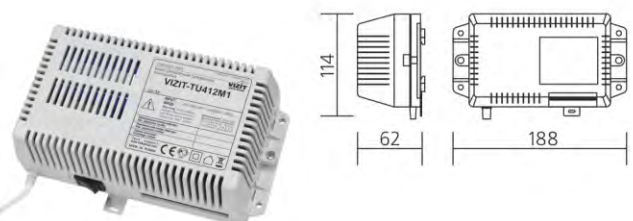
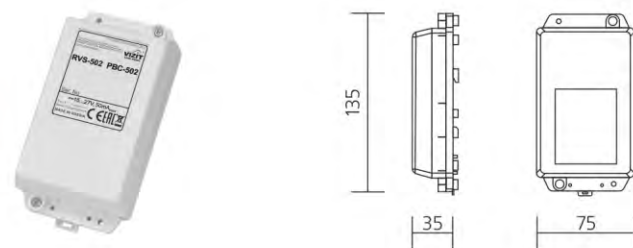
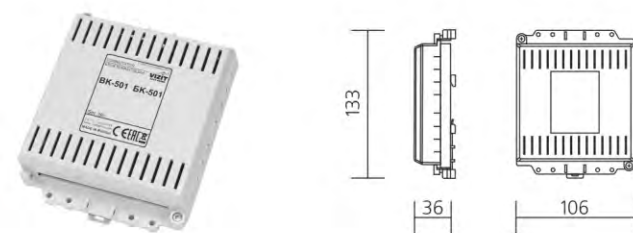

## ПУЛЬТЫ КОНСЪЕРЖА ДОМОФОНОВ И ВИДЕОДОМОФОНОВ МНОГОАБОНЕНТСКИХ

**VIZIT-TK401DN.** Терминал пульта консьержа VIZIT-ПК200, VIZIT-ПК800 для совместной работы с VIZIT-TU412M1, VIZIT-TU418.

**VIZIT-TU412M1.** Блок управления пульта консьержа VIZIT-ПК200. Количество абонентов 199 + консьерж. Напряжение питания 190-240VAC. Рекомендуется устанавливать в монтажные боксы VIZIT.

**VIZIT-TU418.** Блок управления пульта консьержа VIZIT-ПК800. Возможность подключения до 7 блоков коммутации БК-А418. Напряжение питания 190-240VAC. Рекомендуется устанавливать в монтажные боксы VIZIT.

**БК-А418.** Блок коммутации пульта консьержа VIZIT-ПК800 для совместной работы с VIZIT-TU418. Количество абонентов 199 + консьерж.

**VIZIT-АСУД.** Блок сопряжения предназначен для подключения линий связи многоабонентских домофонов / видеодомофонов к линиям автоматизированной системы диспетчерской связи АСУД-248.

## УСТРОЙСТВА КВАРТИРНЫЕ ПЕРЕГОВОРНЫЕ

### МОДИФИКАЦИИ УКП-7

**УКП-7.** Устройство квартирное переговорное с регулировкой громкости вызова. Цвет белый.

**УКП-7М.** Устройство квартирное переговорное с регулировкой громкости вызова. Цвет трубки - серебристый металл, цвет подставки - серый металл.

### МОДИФИКАЦИИ УКП-12

**УКП-12.** Устройство квартирное переговорное со световой индикацией и регулировкой громкости вызова. Цвет белый.

**УКП-12-1.** Устройство квартирное переговорное с возможностью подключения дополнительного УКП. Световая индикация, регулировка громкости вызова. Цвет белый.

**УКП-12М.** Устройство квартирное переговорное со световой индикацией и регулировкой громкости вызова. Цвет трубки - серебристый металл, цвет подставки - серый металл.

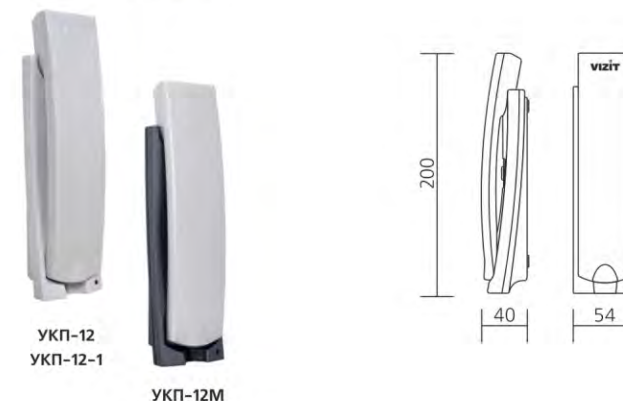

## МОНИТОРЫ ВИДЕОДОМОФОНОВ РАЗМЕР ЭКРАНА - 2.7"

**VIZIT-M327C.** Абонентское видеоконтрольное устройство цветного изображения (CVBS, 2,7") предназначено для совместной работы с УКП-7(М), УКП-12(М) УКП-12-1 в составе многоабонентского видеодомофона VIZIT. Напряжение питания 15-28VDC. Рекомендуется использовать в комплекте с монтажной пластиной МР-327 (в комплект не входит).

**VIZIT-M428C.** Монитор цветного изображения (CVBS, 2,7") для многоабонентского видеодомофона. Возможность подключения кнопки "Звонок". Напряжение питания 15-28VDC. Возможна совместная работа с БКМ-440(М), БКМ-441, БКМ-444. Цвет корпуса - тёмно-серый, цвет трубки - серебристый.

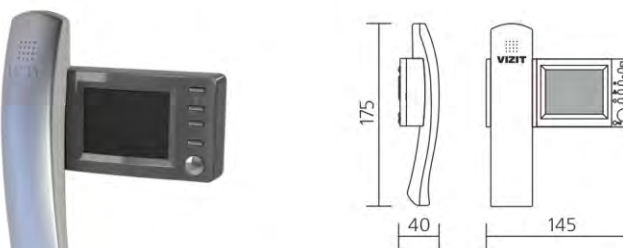

## МОДИФИКАЦИИ VIZIT-M405, РАЗМЕР ЭКРАНА - 4.0"...5.0"

**VIZIT-M405.** Монитор 2-х каналный цветного изображения (CVBS, 4"). Возможность подключения кнопки "Звонок". Напряжение питания 160-240VAC. Цвет корпуса - белый.

**VIZIT-M405D5.** Монитор 2-х каналный цветного изображения (CVBS, 5"). Возможность подключения кнопки "Звонок". Напряжение питания 160-240VAC. Цвет корпуса - белый.

**VIZIT-M405M.** Монитор 2-х каналный цветного изображения (CVBS, 5"). Напряжение питания 160-240VAC. Возможность записи в ручном или автоматическом режиме цветных кадров (до 14500 шт.) или видеороликов (до 6 часов). Возможность подключения дополнительных устройств (УКП или монитора). Возможность подключения кнопки "звонок" и дополнительной телекамеры. Цвет корпуса - белый.

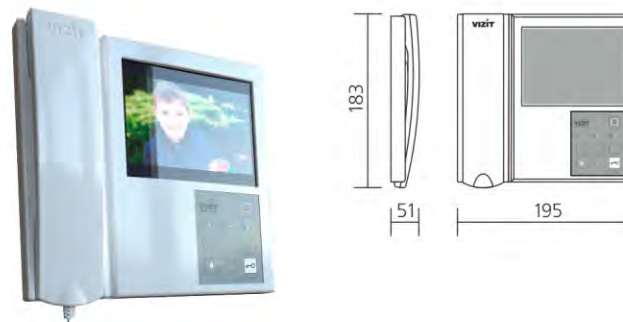



## МОНИТОРЫ ВИДЕОДОМОФОНОВ

### МОДИФИКАЦИИ VIZIT-M442, РАЗМЕР ЭКРАНА - 3.5"

**VIZIT-M442MW.** Монитор цветного изображения (PAL, 3,5"). Энергонезависимая видеопамять (ч/б 250 кадров). Возможность подключения к монитору двух БВД, кнопки "Звонок" и дополнительного УКП. Возможность подключения к БKM-443(S) для увеличения функциональных возможностей. Напряжение питания 15-27VDC. Цвет корпуса - белый.

**VIZIT-M442MS2.** Монитор 2-х канальный цветного изображения (CVBS, 3,5"). Энергонезависимая видеопамять (ч/б 250 кадров). Возможность подключения к монитору двух БВД, кнопки "Звонок" и дополнительного УКП. Возможность подключения к БKM-443(S) для увеличения функциональных возможностей. Напряжение питания 15-28VDC. Цвет корпуса - серебристый.

**VIZIT-M442MG2.** Монитор 2-х канальный цветного изображения (CVBS, 3,5"). Энергонезависимая видеопамять (ч/б 250 кадров). Возможность подключения к монитору двух БВД, кнопки "Звонок" и дополнительного УКП. Возможность подключения к БKM-443(S) для увеличения функциональных возможностей. Напряжение питания 15-27VDC. Цвет корпуса - темно-серый.

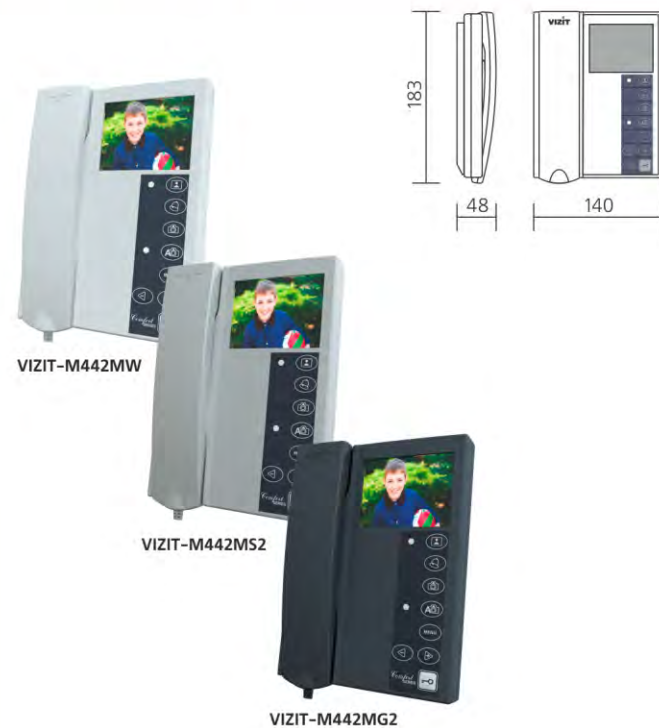

### РАЗМЕР ЭКРАНА - 7.0"

**VIZIT-M468MW.** Монитор цветного изображения (CVBS, 7"). Энергонезависимая видеопамять (ч/б 250 кадров). Возможность подключения к монитору двух БВД, кнопки "Звонок" и дополнительного УКП. Возможность подключения к БKM-443(S) для увеличения функциональных возможностей. Напряжение питания 18-27VDC. Цвет корпуса - белый.

**VIZIT-M468MG.** Монитор цветного изображения (PAL, 7"). Энергонезависимая видеопамять (ч/б 250 кадров). Возможность подключения к монитору двух БВД, кнопки "Звонок" и дополнительного УКП. Возможность подключения к БKM-443(S) для увеличения функциональных возможностей. Напряжение питания 18-27VDC. Цвет корпуса - темно-серый, цвет трубки- серебристый.

**VIZIT-M468MS.** Монитор цветного изображения (PAL, 7"). Энергонезависимая видеопамять (ч/б 250 кадров). Возможность подключения к монитору двух БВД, кнопки "Звонок" и дополнительного УКП. Возможность подключения к БKM-443(S) для увеличения функциональных возможностей. Напряжение питания 18-27VDC. Цвет корпуса - серебристый, цвет трубки- темно-серый.



**VIZIT-M471M.** Монитор цветного изображения, сенсорный экран (CVBS, 7"). Возможность записи в ручном или автоматическом режиме цветных кадров (до 14500 шт.) или видеороликов (до 6 часов). Возможность подключения одного блока вызова (БВД), кнопки "Звонок", телекамеры и УКП. Возможность подключения к БKM-440M, -443(S) для увеличения функциональных возможностей. Напряжение питания 15-27VDC. Цвет корпуса - темно-серый, цвет трубки- серебристый.



## МОНИТОРЫ ВИДЕОДОМОФОНОВ

### БЛОКИ КОММУТАЦИИ МОНИТОРА

**БКМ-440M.** Блок коммутации и питания монитора. Возможность подключения 2-х мониторов VIZIT-M428C, -M457M, -M471M и УКП. Подключение 2-х БВД, кнопки "Звонок" и дополнительной телекамеры. Напряжение питания (190-240VAC). Рекомендуется устанавливать в монтажные боксы VIZIT.

**БКМ-443.** Блок коммутации и питания монитора. Возможность подключения 3-х мониторов VIZIT-M428C, -M442M, -M457M, -M468M, -M471M и УКП. Подключение 3-х БВД, кнопки "Звонок" и дополнительной телекамеры или БВД-403CPO. Функция "интерком" при использовании мониторов VIZIT-M442M, -M468M. Напряжение питания 18-24VDC. Рекомендуется устанавливать в монтажные боксы VIZIT.

**БКМ-443S.** Блок коммутации и питания монитора. Возможность подключения 3-х мониторов VIZIT-M428C, -M442M, -M457M, -M468M, -M71M и УКП. Подключение 3-х БВД, кнопки "Звонок" и дополнительной телекамеры или БВД-403CPO. Функция "интерком" при использовании мониторов VIZIT-M442M, -M468M. Напряжение питания 18-24VAC. Рекомендуется устанавливать в монтажные боксы VIZIT.

**БКМ-441.** Блок коммутации монитора для совместной работы с VIZIT-M428C, -M457M, -M471M. Возможность подключения многоабонентского видеодомфона и малоабонентского блока вызова с телекамерой, кнопки "Звонок". Напряжение питания 15-27VDC.

### БЛОКИ КОММУТАЦИИ И ВИДЕОРАЗВЕТВИТЕЛИ

#### КОММУТАТОРЫ ЭТАЖНЫЕ

**БК-4M.** Этажный коммутатор, емкость до 4 абонентов.

**БК-4AV.** Этажный коммутатор (емкость до 4 абонентов). Встроенный разветвитель видеосигнала предназначен для подключения до 4-х мониторов к линии видеосигнала многоабонентского видеодомфона. Подключение к защитному занулению.

**БК-4MVE.** Этажный коммутатор (емкость до 4 абонентов). Встроенный разветвитель видеосигнала предназначен для подключения до 4х мониторов к линии видеосигнала многоабонентского видеодомфона и к групповому блоку питания БПД24/12-1-1. Распределитель питания имеет защиту от перегрузки и короткого замыкания.

#### КОММУТАТОРЫ КООРДИНАТНЫЕ

**БК-10.** Координатный коммутатор, емкость до 10 абонентов.

**БК-30.** Координатный коммутатор, емкость до 30 абонентов.

**БК-100M.** Координатный коммутатор, емкость до 100 абонентов.

#### КОММУТАТОР БК-400

**БК-400.** Координатный коммутатор, емкость до 400 абонентов. Совместная работа с БК-100M до 4 шт.

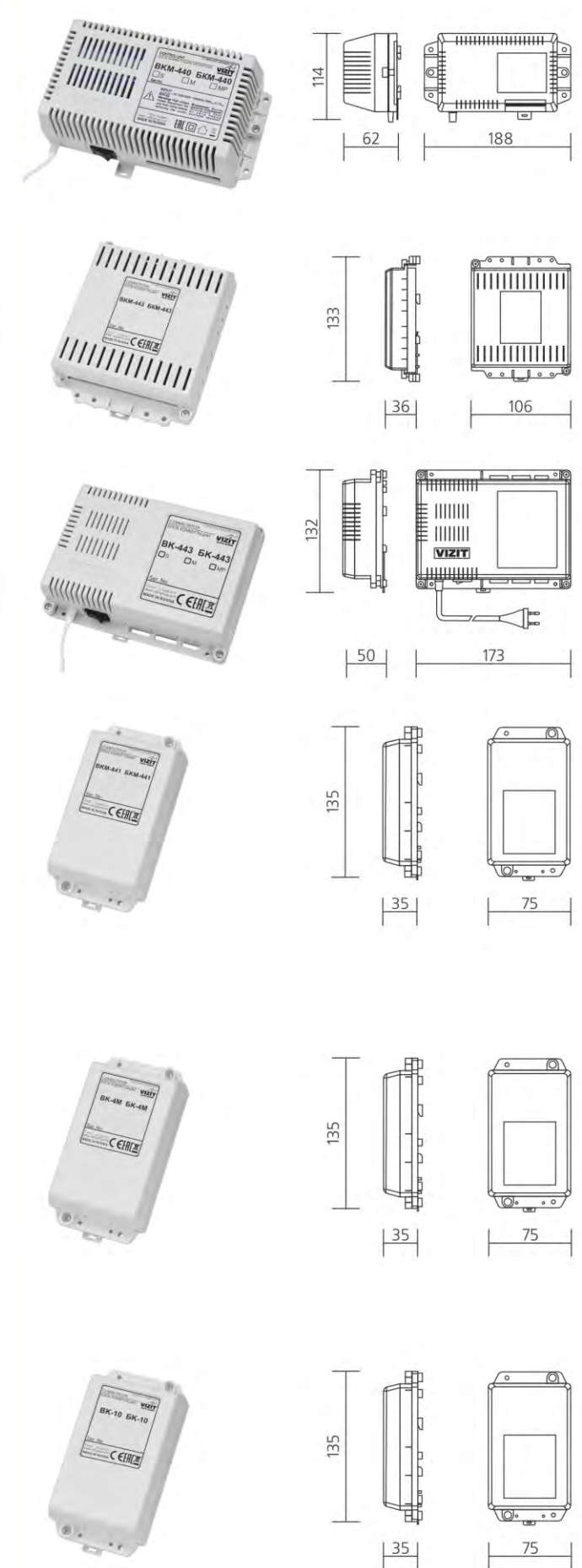



## БЛОКИ КОММУТАЦИИ И ВИДЕОРАЗВЕТВИТЕЛИ

### КОММУТАТОРЫ ПЕРИМЕТРОВОГО ДОМОФОНА

**БК-401.** Блок коммутации домофона обеспечивает переключение линий связи и видеосигнала. Предназначен для совместной работы с БУД-420Р, -485Р, установленными на входе на огороженную придомовую территорию, и видеодомофонами VIZIT (до 16 шт.), установленными на подъездах/ домах внутри огороженной территории.

**БК-402.** Блок коммутации домофона обеспечивает переключение линий связи и видеосигнала. Предназначен для совместной работы с БУД-420Р, -485Р, установленными на входе на огороженную придомовую территорию, если огороженная территория имеет два или более входа, и видеодомофонами VIZIT (до 16 шт.), установленными на подъездах/ домах внутри огороженной территории.

### КОММУТАТОРЫ ПРОЧИЕ

**БК-2А.** Блок коммутации для подключения одного УКП к двум БВД.

**БК-2V.** Блок коммутации видеосигнала от двух блоков вызова для видеодомофонов многоабонентских серий (М, 300,400).

### РАЗВЕТВИТЕЛИ ВИДЕОСИГНАЛА

**РВС-2.** Разветвитель видеосигнала предназначен для подключения до 2-х мониторов к линии видеосигнала многоабонентского видеодомофона и к групповому источнику питания БПД24/12-1-1.

**РВС-4М.** Разветвитель видеосигнала предназначен для подключения до 4-х мониторов к линии видеосигнала многоабонентского видеодомофона. Подключение к защитному занулению.

**РВЕ-4.** Разветвитель видеосигнала предназначен для подключения до 4х мониторов к линии видеосигнала многоабонентского видеодомофона и к групповому блоку питания БПД24/12-1-1. Распределитель питания имеет защиту от перегрузки и короткого замыкания.

## КОНТРОЛЛЕРЫ ДОСТУПА

### МОДИФИКАЦИИ VIZIT-KTM600

**VIZIT-KTM600M.** Контроллер ключей TOUCH MEMORY, до 2680 ключей, управление замком, таймер (1 или 7 сек.), напряжение питания контроллера 12...24VDC.

**VIZIT-KTM600R.** Контроллер ключей VIZIT-RF2 (RFID-125 kHz), до 2680 ключей, управление замком, таймер (1 или 7 сек.), напряжение питания контроллера 12...24VDC.

### VIZIT-KTM601

**VIZIT-KTM601F.** Контроллер ключей VIZIT-RF3, ёмкость 2680 шт., функция привязки ключей к установленному PIN-коду, напряжение питания 12...24VDC. Считыватель ключей RD-5F в комплекте.

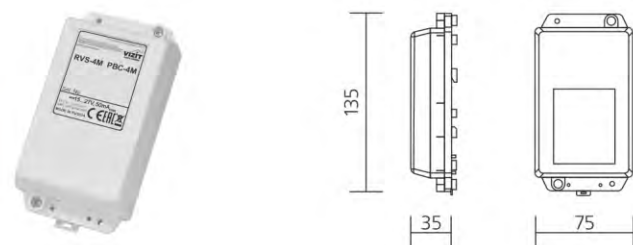
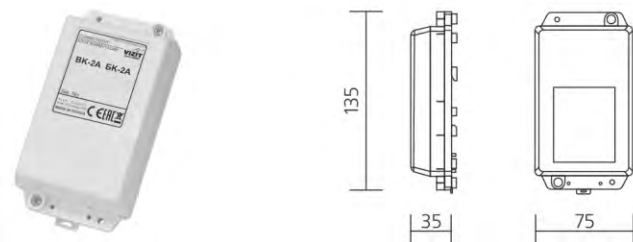
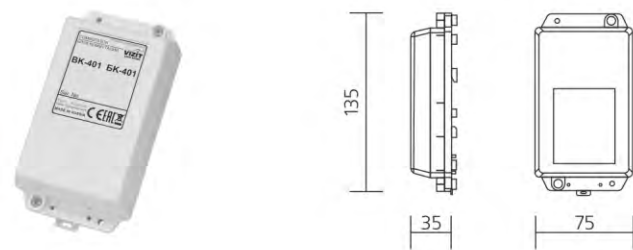

## КОНТРОЛЛЕРЫ ДОСТУПА

### МОДИФИКАЦИИ VIZIT-KTM602

**VIZIT-KTM602M.** Контроллер ключей TOUCH MEMORY, ёмкость 2680 шт., напряжение питания контроллера 190-240VAC. Считыватель ключей RD-2 в комплекте. Рекомендуется устанавливать в монтажные боксы VIZIT.

**VIZIT-KTM602R.** Контроллер ключей VIZIT-RF2, ёмкость 2680 шт., напряжение питания контроллера 190-240VAC. Считыватель ключей RD-4R в комплекте. Рекомендуется устанавливать в монтажные боксы VIZIT.

### VIZIT-KTM605

**VIZIT-KTM605F.** Контроллер ключей VIZIT-RF3, ёмкость 2680 шт., функция привязки ключей к установленному PIN-коду, напряжение питания 190-240VAC. Считыватель ключей RD-5F в комплекте. Рекомендуется устанавливать в монтажные боксы VIZIT.

### МОДИФИКАЦИИ KTM-685

**KTM-685.** Блок управления контроллера ключей, ёмкость 21000 шт. Возможность подключения 2х считывателей ключей по интерфейсу "Touch Memo" или "Wiegand-26". Возможность удаленного управления по локальной сети RS-485. Напряжение питания контроллера 190-240VAC. Рекомендуется устанавливать в монтажные боксы VIZIT.

**KTM-685P.** Блок управления контроллера ключей, ёмкость 42000 шт. Возможность подключения 2х считывателей ключей по интерфейсу "Touch Memo" или "Wiegand-26". Возможность удаленного управления по локальной сети RS-485. Напряжение питания контроллера 190-240VAC. Рекомендуется устанавливать в монтажные боксы VIZIT.

## СЧИТЫВАТЕЛИ КЛЮЧЕЙ ДОСТУПА

**RD-2.** Считыватель ключей TOUCH MEMORY, накладной вариант крепления, встроенная схема защиты от воздействия высокого напряжения, звуковая индикация режимов работы.

**RD-4R.** Считыватель ключей VIZIT-RF2 (RFID-125 kHz), накладной вариант крепления, звуковая индикация режимов работы, светодиодный индикатор.

**RD-5F.** Считыватель ключей VIZIT-RF3.1(RFID-13.56МГц), накладной вариант крепления, звуковая индикация режимов работы, светодиодный индикатор. Функция привязки ключей к установленному PIN-коду.

## ЗАМКИ ЭЛЕКТРОМАГНИТНЫЕ

**VIZIT-ML240-40.** Замок электромагнитный (12VDC, 0,5А, 240кг, встроенный модуль перемагничивания, монтажный комплект, уголок 40x40мм).

**VIZIT-ML300M-40.** Замок электромагнитный (12VDC, 0,5А, 300кг, встроенный модуль перемагничивания, монтажный комплект, уголок 40x40мм).

**VIZIT-ML300M-50.** Замок электромагнитный (12VDC, 0,5А, 300кг, встроенный модуль перемагничивания, монтажный комплект, уголок 50x50мм).



VIZIT-KTM600M



VIZIT-KTM600R



VIZIT-KTM605F

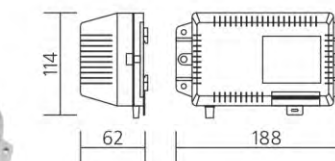

RD-2



RD-4R  
RD-5F

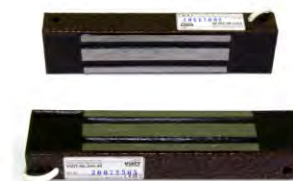
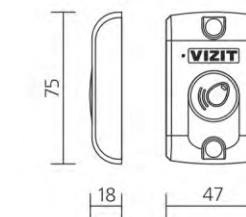
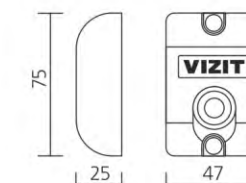

VIZIT-ML240-40



VIZIT-ML300M-40  
VIZIT-ML300M-50

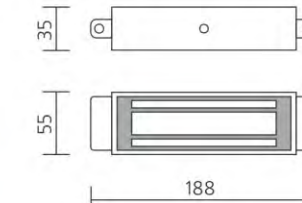
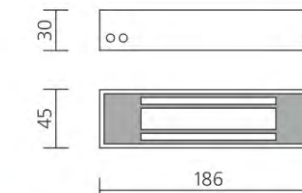



## ЗАМКИ ЭЛЕКТРОМАГНИТНЫЕ

**VIZIT-ML305-40.** Замок электромагнитный (12VDC, 0,5А, 300кг), встроенный модуль перемагничивания. Корпус блока выполнен из ударопрочного поликарбоната, стойкого к атмосферным воздействиям. Монтажный комплект. Уголок 40x40мм.

**VIZIT-ML305-50.** Замок электромагнитный (12VDC, 0,5А, 300кг), встроенный модуль перемагничивания. Корпус блока выполнен из ударопрочного поликарбоната, стойкого к атмосферным воздействиям. Монтажный комплект. Уголок 50x50мм.

**VIZIT-ML400M-40.** Замок электромагнитный (12VDC, 0,6А, 400кг), встроенный модуль перемагничивания, монтажный комплект, уголок 40x40мм.

**VIZIT-ML400M-50.** Замок электромагнитный (12VDC, 0,6А, 400кг), встроенный модуль перемагничивания, монтажный комплект, уголок 50x50мм.

**VIZIT-ML245PL.** Замок электромагнитный предназначен для запираания пластиковых дверей, изготовленных из профиля классов А и В. Напряжение питания 9-15VDC, усилие удержания 240кг, встроенный модуль перемагничивания, монтажный комплект, кожух замка.

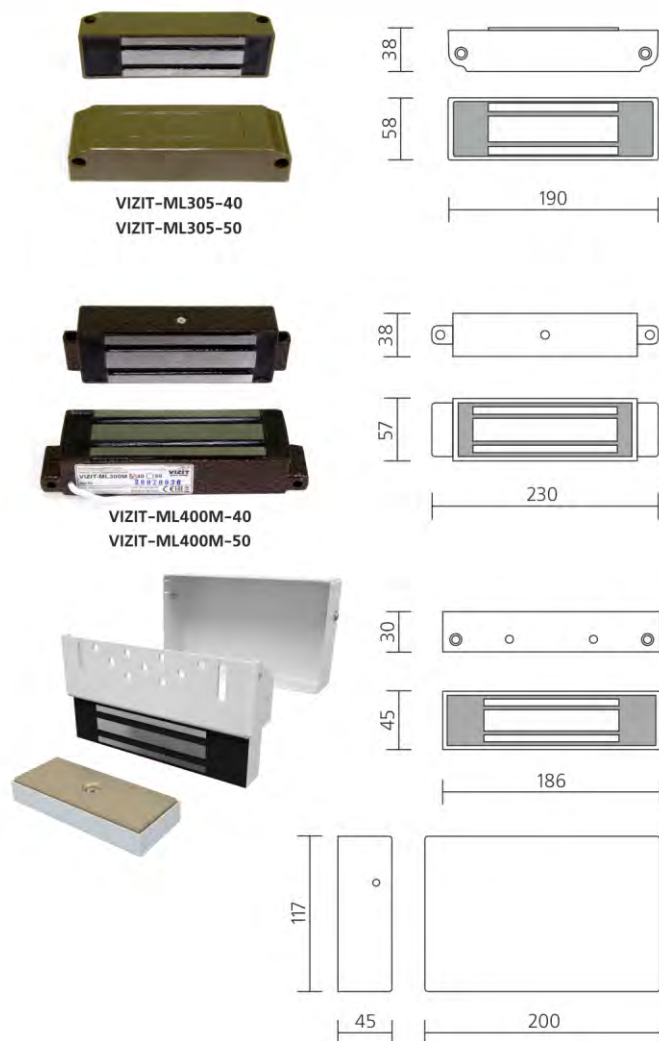

## МОДИФИКАЦИИ КНОПОК УПРАВЛЕНИЯ ВЫХОДОМ EXIT

**EXIT 300M.** Кнопка управления выходом и аварийным разблокированием электромагнитного замка. Ресурс - не менее 300 000 циклов срабатываний. Корпус выполнен из ударопрочного поликарбоната, стойкого к атмосферным воздействиям. Встроенная подсветка.

**EXIT 500.** Кнопка управления выходом и аварийным разблокированием электромагнитного замка. Ресурс - не менее 500 000 циклов срабатываний. Встроенная подсветка.

**EXIT 1000.** Сенсорная кнопка управления выходом и аварийным разблокированием электромагнитного замка. Повышенный ресурс работы. Корпус выполнен из ударопрочного поликарбоната, стойкого к атмосферным воздействиям. Световая индикация состояния замка.



## ДОВОДЧИКИ ДВЕРНЫЕ

**VIZIT-DC305S ARCTIC COMPACT DOUBLE POWER.** Доводчик дверной для двери весом до 100 кг, рычаг с квадратным отверстием, цвет: серебряный. Температура застывания гидравлической жидкости -60°C (КНР).

**VIZIT-DC503S ARCTIC.** Доводчик дверной для двери весом 65 кг, рычаг с квадратным отверстием, цвет: серебряный. Температура застывания гидравлической жидкости -51°C (КНР).

**VIZIT-DC505S ARCTIC.** Доводчик дверной для двери весом 120 кг, рычаг с квадратным отверстием, цвет: серебряный. Температура застывания гидравлической жидкости -51°C (КНР).

**Рычаг-503 LONG.** Рычаг удлиненный для доводчиков VIZIT-DC503S, VIZIT-DC505S.

**Рычаг HOLD OPEN.** Рычаг доводчика с фиксацией двери в открытом положении. Квадратное отверстие 11x11 мм.

## БЛОКИ ПИТАНИЯ

**БПД18/12-1-1.** Блок питания нестабилизированный. Входное напряжение 190-240VAC. Выходные напряжения: 18V/0,7A (для питания домофонов VIZIT), 12V/0,6A (для питания замка). Рекомендуется устанавливать в монтажные боксы VIZIT.

**БПД18/12-3-1.** Блок питания. Входное напряжение 190-240VAC. Выходные нестабилизированные напряжения: 18V/0,7A (для питания домофонов VIZIT), 12V/0,6A (для питания замка). Выходное стабилизированное напряжение 12V/0,1A (для питания телекамеры). Встроенная схема управления замком. Рекомендуется устанавливать в монтажные боксы VIZIT.

**БПД24/12-1-1.** Блок питания. Входное напряжение 190-240VAC. Выходные стабилизированные напряжения: 24V/0,8A (для группового питания мониторов), 12V/0,3A (для питания наружной телекамеры). Защита от перегрузки, короткого замыкания и перегрева. Рекомендуется устанавливать в монтажные боксы VIZIT.

**19w/14.4v/EU(18V/1A).** Блок питания. Напряжение питания 100-240VAC. Выходное стабилизированное напряжение 18V/1A (для питания мониторов ТМ VIZIT с блоком вызова и дополнительной телекамеры). Пластиковый корпус.



VIZIT-DC305S ARCTIC COMPACT DOUBLE POWER



VIZIT-DC503S ARCTIC



VIZIT-DC505S ARCTIC



Рычаг-503 LONG



Рычаг HOLD OPEN

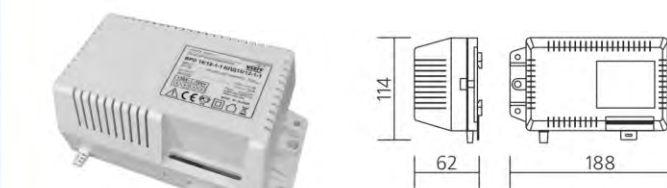



## БЛОКИ ПИТАНИЯ

**БПД 18W/18V/WP.** Блок питания. Напряжение питания 100-240VAC. Выходное стабилизированное напряжение 18V/1A (для питания мониторов TM VIZIT с блоком вызова и дополнительной телекамеры). Пластиковый корпус. Габариты: 48 x 50 x 26 (диагональ 55 мм). Класс защиты IP67.

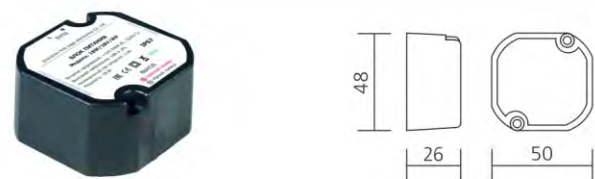

## ЭЛЕКТРОННЫЕ КЛЮЧИ-ИДЕНТИФИКАТОРЫ

### МОДИФИКАЦИИ VIZIT-RF

**VIZIT-RF2.1.** Ключ RF (RFID-125 kHz). Используются совместно с модификациями блоков вызова и контроллеров ключей, имеющих в наименовании литеру "R".



**VIZIT-RF2.2**-black, brown, red. Ключ RF (RFID-125 kHz). Кожаный брелок с тиснением логотипа, черный. Используется совместно с модификациями блоков вызова и контроллеров ключей, имеющих в наименовании литеру "R".

**VIZIT-RF3.1.** Ключ RF (RFID-13.56 МГц). Встроенная защита от несанкционированного копирования. Используется совместно с модификациями блоков вызова и контроллеров ключей, имеющих в наименовании литеру "F".



**VIZIT-RF3.2**-black, brown, red. Ключ RF (RFID-13.56 МГц). Кожаный брелок с тиснением логотипа, красный. Встроенная защита от несанкционированного копирования. Используется совместно с модификациями блоков вызова и контроллеров ключей, имеющих в наименовании литеру "F".

**VIZIT-RFM4.** Бесконтактный модуль памяти VIZIT-RFM4 (13.56 МГц) предназначен для импорта (переноса) в энергонезависимую память блока управления БУД-430 или БУД-485 заранее подготовленную на персональном компьютере базу данных ключей, кодов и настроек, или ее изменений. Данные записываются в модуль памяти при помощи программатора микросхем памяти VIZIT-DM15.



## VIZIT-TM

**VIZIT-TM.** Ключ TOUCH MEMORY (DS1990A-F5, держатель). Используется совместно с модификациями блоков вызова и контроллеров ключей, имеющих в наименовании литеру "T".



## ТЕЛЕКАМЕРЫ

**VIZIT-C70CB.** CCD камера обеспечивает композитный видеосигнал (CVBS, PAL, 700ТВЛ), объектив BOARD 90°, функция "День-ночь", ИК подсветка. Напряжение питания 12VDC.

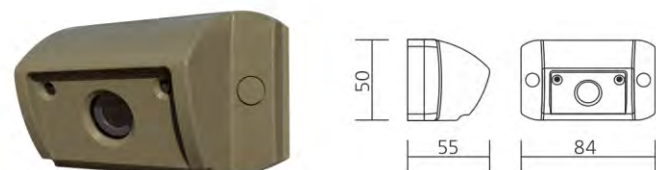

**VIZIT-C70CBE.** 2Мп IP-камера обеспечивает 2 цифровых потока (основной и дополнительный) и композитный сигнал (CVBS, 700ТВЛ), объектив BOARD 90°, функция "День-ночь", ИК подсветка. Встроенный микрофон. Напряжение питания 12VDC.

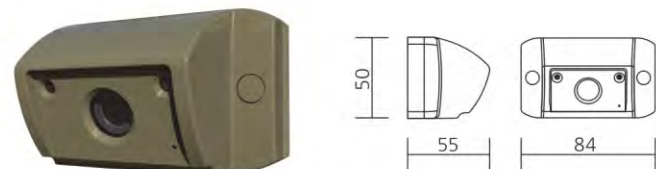

## ТЕЛЕКАМЕРЫ

**БВД-403СРО.** Телекамера (CVBS, 700ТВЛ), объектив PINHOLE 90°, функция "День-ночь", ИК подсветка для телекамеры. Встроенная кнопка "Звонок". Подставка для поворота блока на 20°. Рекомендуется использовать совместно с монтажным комплектом МК-405.

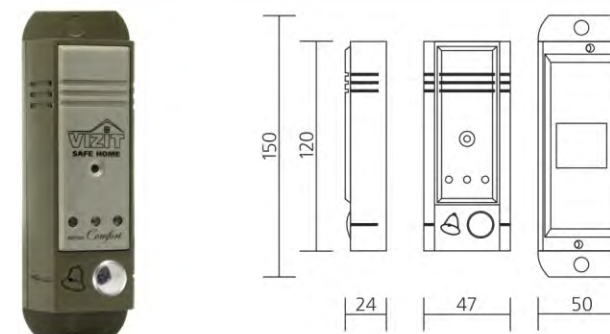

## ТЕХНОЛОГИЧЕСКИЕ ПРИСПОСОБЛЕНИЯ

### ПРОГРАММАТОР МИКРОСХЕМ ПАМЯТИ ДЛЯ ДОМОФОНОВ VIZIT

**VIZIT-DM08M.** Программатор микросхем памяти домофонов VIZIT. Подключение к компьютеру - USB порт. Подготовка базы данных объекта - ключей доступа (VIZIT-TM, VIZIT-RF2), индивидуальных кодов, начальных установок. Запись базы данных в EEPROM блока (24Cxxx, DS1996).



**VIZIT-DM15.** Программатор микросхем памяти для домофонов VIZIT. Подключение к компьютеру - USB порт. Подготовка базы данных объекта - ключей доступа (VIZIT-RF3), индивидуальных кодов, начальных установок. Запись базы данных в EEPROM блока (24Cxxx). Работа с модулем памяти VIZIT-RFM4.



## БЛОК СОПРЯЖЕНИЯ

**CU-14.** Блок сопряжения CU-14 предназначен для обновления программного обеспечения устройств VIZIT, имеющих данную функцию. Подключение к компьютеру - USB порт.

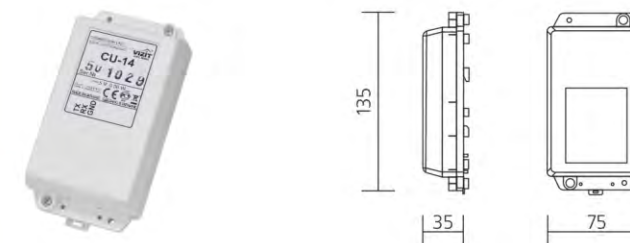

## КОМПЛЕКТЫ МОНТАЖНЫЕ И АКСЕССУАРЫ

### БОКСЫ МОНТАЖНЫЕ VIZIT

**VIZIT-MB1.** Монтажный бокс для установки в нем БПД, БУД, БКМ, VIZIT-TU, БК. Две сетевые розетки. Защитное заземление. Вентиляция. Габаритные размеры 260x345x115. Устанавливается на стену внутри помещения.

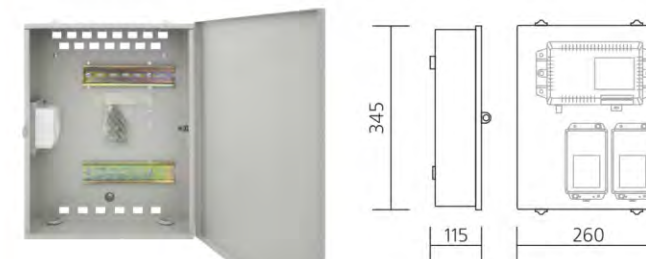

**VIZIT-MB1A.** Монтажный бокс для установки в нем БПД, БУД, VIZIT-TU, БК. Автоматический выключатель сети 220V. Защитное заземление. Вентиляция. Габаритные размеры 251x336x93. Устанавливается на стену внутри помещения.

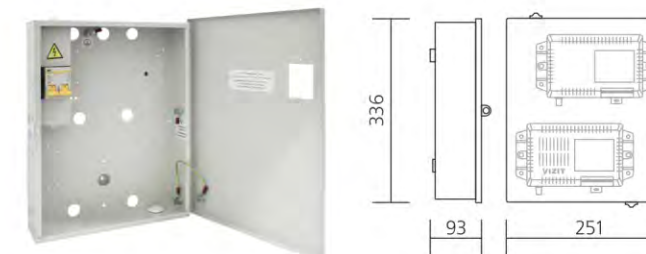



## КОМПЛЕКТЫ МОНТАЖНЫЕ И АКСЕССУАРЫ

### БОКСЫ МОНТАЖНЫЕ VIZIT

**VIZIT-MB1P.** Монтажный бокс для установки в нем БПД, БУД, VIZIT-TU, БК. Сетевая розетка. Защитное заземление. Вентиляция. Габаритные размеры 251x321x93. Устанавливается на стену внутри помещения.

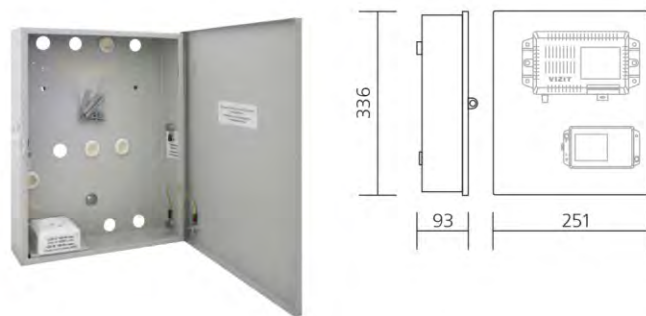

**VIZIT-MB2P.** Монтажный бокс для установки в нем БПД, БУД, БКМ, VIZIT-TU, БК, РВС, БП. Сетевая розетка. Защитное заземление. Вентиляция. Габаритные размеры 251x208x93. Устанавливается на стену внутри помещения.

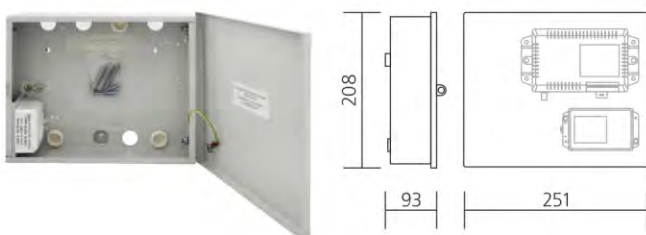

**VIZIT-MB4P.** Монтажный бокс предназначен для установки в нем составных частей домофона-видеодомофона (БУД, БПД, БК, VEM-701, router "MikroTik"). Габаритные размеры 307x505x115 мм. Устанавливается на стену внутри помещения.

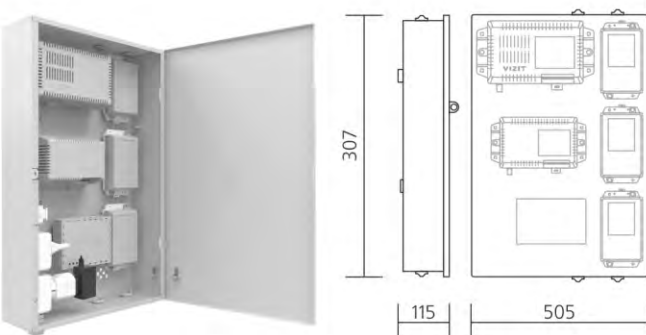

**VIZIT-MBP4A.** Монтажный бокс для установки в нем БПД, БУД. Автоматический выключатель сети 220V, розетка щитовая. Защитное заземление. Габаритные размеры 445x425x145. Предназначен для установки вне помещения. Степень защиты Ip41.

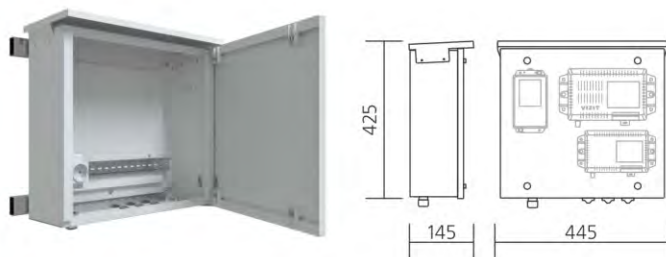

### КОЖУХ МОНТАЖНЫЙ МК-300

**МК-300-GREY.** Монтажный кожух предназначен для использования с замками электромагнитными VIZIT-ML300M-XX и VIZIT-ML305-XX. Цвет корпуса - серый.

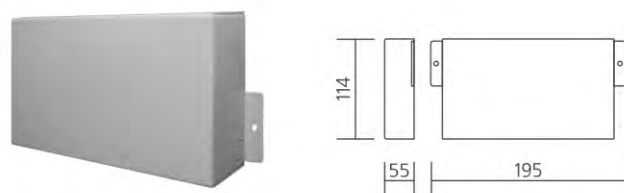

**МК-300-CA.** Монтажный кожух предназначен для использования с замками электромагнитными VIZIT-ML300M-XX и VIZIT-ML305-XX. Цвет корпуса - антик медный.



## КОМПЛЕКТЫ МОНТАЖНЫЕ И АКСЕССУАРЫ

### МОНТАЖНЫЙ КОМПЛЕКТ

**МК-315.** Комплект монтажный для блоков вызова БВД-312х, -313х, -314х, -315х, -343х, -344х, (козырек - 1шт., комплект принадлежностей - 1шт.).

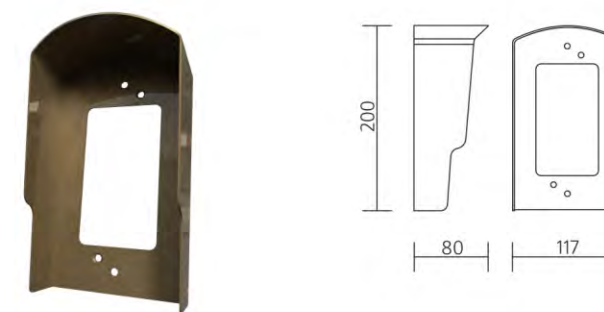

**МК-322.** Комплект монтажный для блоков вызова БВД-N101хх, БВД-N201хх, БВД-N201хх, БВД-M202хх, БВД-423хх, БВД-323. Используется для врезного монтажа.

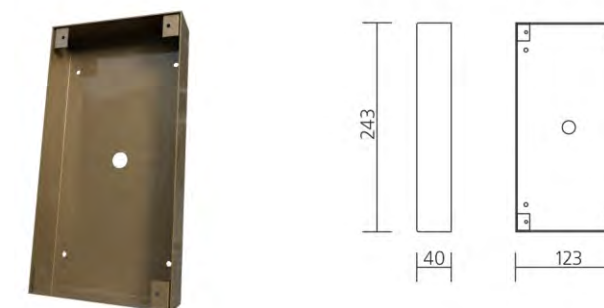

**МК-341.** Комплект монтажный для блоков вызова БВД-SM100х, БВД-SM101х, БВД-341х, БВД-402х, БВД-404х (козырек-1шт., пластина-1шт., комплект принадлежностей-1шт.).

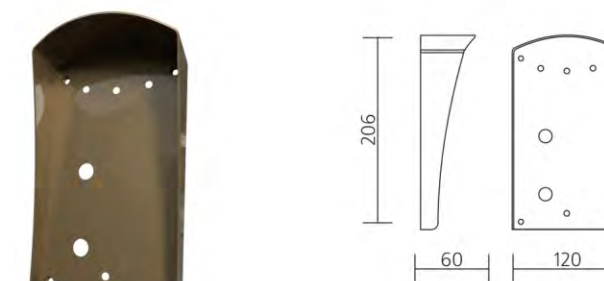

**МК-405.** Комплект монтажный для блоков вызова БВД-403,-405 (козырек - 1шт., комплект принадлежностей - 1шт.).

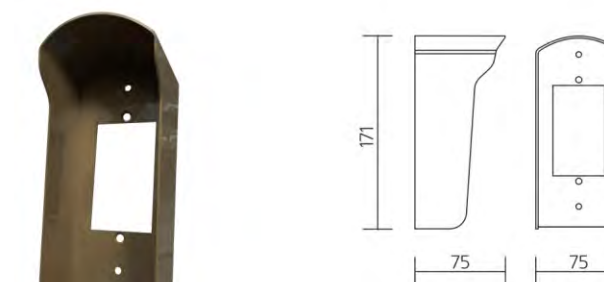

**МК-406.** Комплект монтажный для блоков вызова БВД-432NP (козырек - 1шт., пластина - 1шт., комплект принадлежностей - 1шт.).

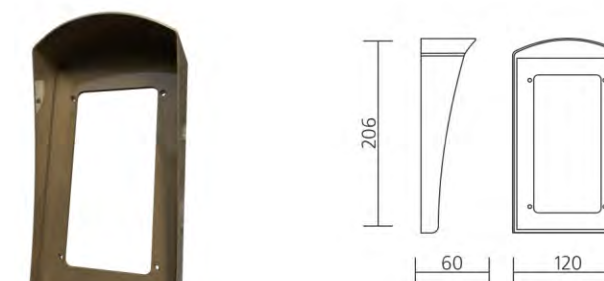



## КОМПЛЕКТЫ МОНТАЖНЫЕ И АКСЕССУАРЫ

### МОНТАЖНЫЙ КОМПЛЕКТ

**МКФ-406.** Комплект монтажный для накладного монтажа блоков вызова БВД-432NP (козырек - 1шт., комплект принадлежностей - 1шт.).

**МКФ-424.** Комплект монтажный для накладного монтажа блоков вызова БВД-424х или кнопочных панелей BS-424-2, 4, 8 (козырек - 1шт., комплект принадлежностей - 1шт.).

**МК-411.** Комплект монтажный для блоков вызова БВД-401х, БВД-411х, (козырек - 1шт., комплект принадлежностей - 1шт.). Врезной монтаж.

**МКФ-411.** Комплект монтажный для накладного монтажа блоков вызова БВД-401х, БВД-411х, (козырек - 1шт., комплект принадлежностей - 1шт.).

**МК-424.** Комплект монтажный для блоков вызова БВД-424х или кнопочных панелей BS-424-2, 4, 8. (козырек - 1шт., пластина - 1шт., комплект принадлежностей - 1шт.).

**МК-424-1.** Комплект монтажный для блоков вызова БВД-424FCB-1 и кнопочных панелей BS-424-2, BS-424-4, BS-424-8 (козырек - 1шт., пластина - 1шт., комплект принадлежностей - 1шт.).

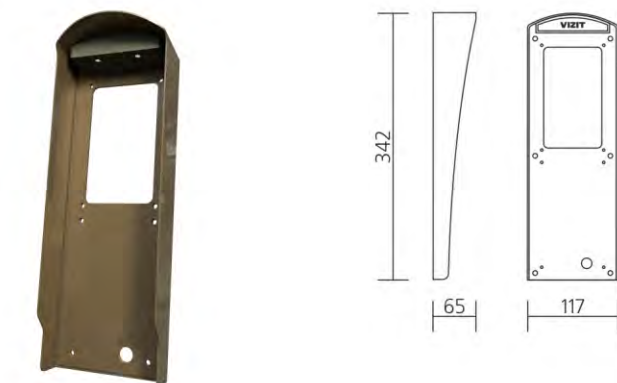
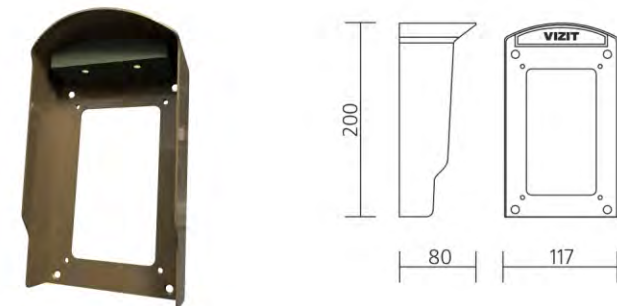
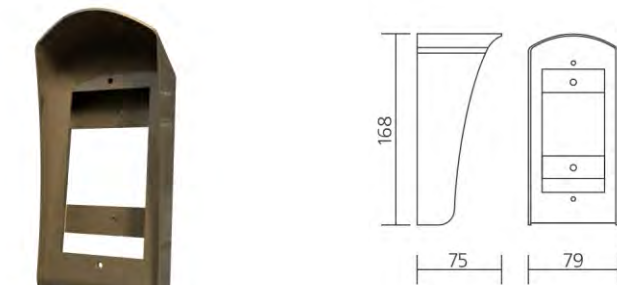
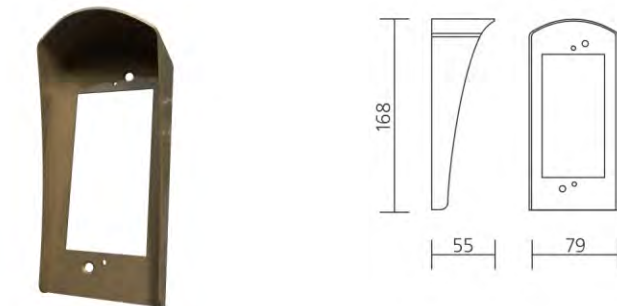
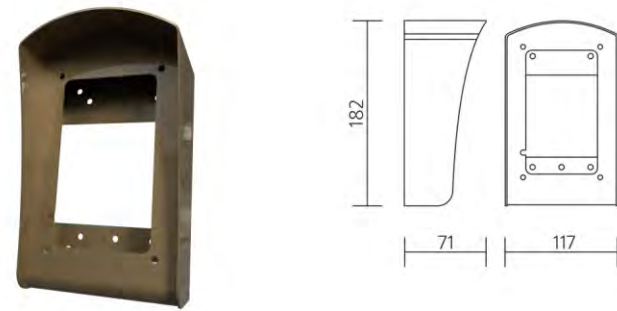

## КОМПЛЕКТЫ МОНТАЖНЫЕ И АКСЕССУАРЫ

### МОНТАЖНЫЙ КОМПЛЕКТ

**МК-424-2.** Комплект монтажный для блоков вызова БВД-424FCB-1 и кнопочных панелей BS-424-2, 4, 8 (козырек - 1шт., пластина - 1шт., комплект принадлежностей - 1шт.).

**МК-432.** Комплект монтажный для блоков вызова БВД-431х, БВД-432х (козырек - 1шт., пластина - 1шт., комплект принадлежностей - 1шт.).

**МКФ-432.** Комплект монтажный для накладного монтажа блоков вызова БВД-431х, -432х, -433х (козырек - 1шт., комплект принадлежностей - 1шт.).

**МК-RD.** Монтажный комплект МК-RD предназначен для защиты считывателей ключей TM, RF и кнопки "EXIT" от атмосферных осадков.

**MP-432-1.** Монтажная пластина предназначена для установки на неё монтажного комплекта МКФ-432 с БВД-431х, -432х, -433х, и монтажа данного комплекта оборудования на ограждение при входе на придомовую территорию.

**MP-432-2.** Монтажная пластина предназначена для установки на неё монтажных комплектов МКФ-432, МКФ-406 с БВД-431х, -432х, -433х, БВД-432NP, и монтажа данного комплекта оборудования на ограждение при входе на придомовую территорию.

**MP-327.** Монтажная пластина для крепления монитора VIZIT-M327C и УКП.

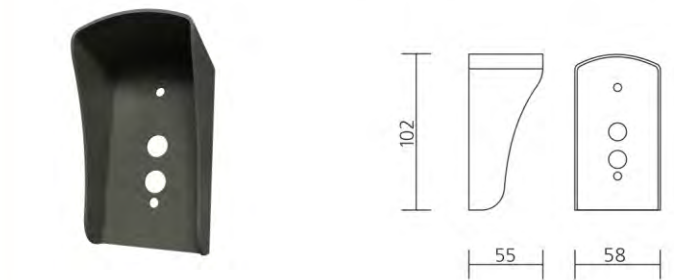
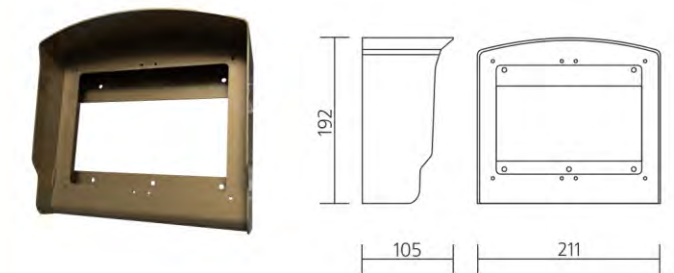
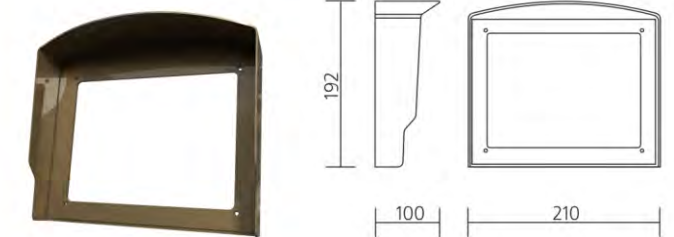



## КОМПЛЕКТЫ МОНТАЖНЫЕ И АКСЕССУАРЫ

### МОНТАЖНЫЙ КОМПЛЕКТ

**MP-440.** Монтажная пластина для крепления монитора VIZIT-M440x на стену.

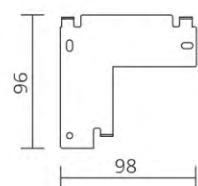

**МК-Т40.** Комплект монтажный для блока вызова БВД-М200. Используется при монтаже на двери толщиной менее 40 мм (крышка - 1 шт., скоба - 2 шт., шпилька - 2 шт., комплект принадлежностей - 1 шт.).

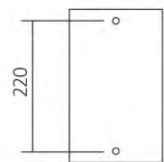

**MP-100.** Комплект монтажный для блоков вызова БВД-SM100, БВД-404, БВД-341x, БВД-342x (панель - 1 шт., клемник - 1 шт., заглушка - 4 шт., комплект принадлежностей - 1 шт.).

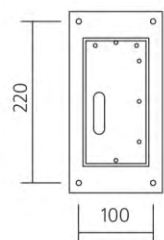

**МК-N10-BA; -BL; -BO; -PL.** Заглушка d8.5 Кол.-во 4 шт. Варианты цветового исполнения:  
**BA-** BRONZE ANTIQUE;  
**BL-** BRONZE LACQUER;  
**BO-** BRONZE OLD;  
**PL-** PLATINUM LACQUER



## УСТРОЙСТВА И ПРОГРАММЫ ДЛЯ УДАЛЕННОГО УПРАВЛЕНИЯ И СВЯЗИ

### УСТРОЙСТВА ETHERNET

**Ethernet модуль VEM-701.** Ethernet модуль предназначен для использования в составе домофонов или видеодомофонов VIZIT совместно с блоками управления БУД-485(-485P, -485M), КТМ-685(-685P, -608P) для удалённого администрирования установок, базы ключей блоков управления через сеть Интернет. Функция аудиосвязи и отправки сообщений абонентам (с помощью мобильного приложения).

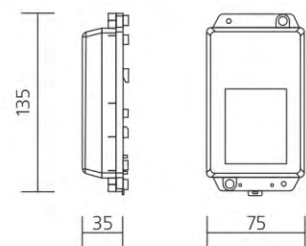

**Маршрутизатор "MikroTik".** Ethernet порты 1+3 x 10/100 Мбит. Встроенный беспроводной модуль Wi-Fi 2.4 ГГц, 802.11b/g/n. Источник питания входит в комплект.

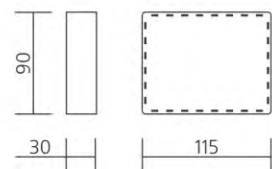

## УСТРОЙСТВА И ПРОГРАММЫ ДЛЯ УДАЛЕННОГО УПРАВЛЕНИЯ И СВЯЗИ

### ЛИЦЕНЗИИ НА ПРОГРАММЫ ДЛЯ ЭВМ

Лицензия на ПО "VIZIT-Commander" и ПО "Администратор VIZIT-700". Простая (неисключительная) лицензия на ПО "VIZIT-Commander" и "Администратор VIZIT-700" способом активации одного Ethernet модуля VEM-701 на срок 5 лет на территории Российской Федерации.



Лицензия на ПО "Администратор Ваш домофон ВИЗИТ" и ПО "Ваш домофон ВИЗИТ" (аудио). Простая (неисключительная) лицензия на ПО "Администратор Ваш домофон ВИЗИТ" и ПО "Ваш домофон ВИЗИТ" (аудио) способом активации одного Ethernet модуля VEM-701 на срок 5 лет на территории Российской Федерации.



Лицензия на ПО "Администратор Ваш домофон ВИЗИТ" и ПО "Ваш домофон ВИЗИТ" (аудио+видео). Простая (неисключительная) лицензия на ПО "Администратор Ваш домофон ВИЗИТ" и ПО "Ваш домофон ВИЗИТ" (аудио+видео) способом активации одного Ethernet модуля VEM-701 на срок 5 лет на территории Российской Федерации.





## СТОЙКИ ДОМОФОННЫЕ

### VIZIT-ST25-1 VIZIT-ST25-1PL

Стойка домофонная VIZIT-ST25-1 предназначена для установки блока вызова домофона (БВД) VIZIT или других торговых марок в помещении.

- Габаритные размеры (ВхШхГ): 1800x250x70
- Размер платформы основания: 270x270x20

#### Материал:

- VIZIT-ST25-1 – нержавеющая сталь
- VIZIT-ST25-1PL – оцинкованная сталь, порошковое покрытие + лак



## КАЛЬКУЛЯТОР ДСН / ДСНМЦ

ВЫБЕРИТЕ СВОЮ ДВЕРЬ И УЗНАЙТЕ, СКОЛЬКО ОНА БУДЕТ СТОИТЬ

Мы ценим Ваше время, поэтому создали on-line калькулятор для Вашего удобства. Стоимость двери определяется расчетом затрат на ее изготовление. Узнать легко, нужно пройти всего пять шагов и Вы сразу увидите стоимость.



On-line  
калькулятор





### БАЗОВАЯ ПОСТАВКА

- Материал - оцинкованная сталь
- Дверное полотно с ребрами жесткости
- Усиленный передний лист (2мм)
- Эффективный утеплитель РОКЛАЙТ «Каменная вата»
- Жесткая сварная рама из стальных труб
- Уплотнитель периметра дверного полотна
- Усиленные петли

- Скрытый кабель-канал для электрических цепей
- Порошковое покрытие, цвет «Коричневый Шоколад»
- Накладка под руку с внутренней стороны
- Эргономичная дверная ручка
- Монтажный уголок под верхнюю установку замка ML300
- Пластина для 3-х вариантов доводчика

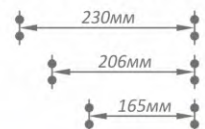

Опыт эксплуатации дверных блоков VIZIT в течении 15 лет в регионах от Монголии до Эстонии и Чехии, от Сибири до Казахстана и Украины, Янтарный и Венгрия

### ПО ЗАКАЗУ

- Дверной доводчик VIZIT-DC5035 ARCTIC
- Электромагнитный замок VIZIT-ML300 (300 кг.) VIZIT-ML400 (400 кг.) монтажный кожух замка в подарок
- Кнопка управления замком EXIT 500 EXIT 1000

- Накладки из нержавеющей стали внизу двери (снаружи и внутри), на порог
- Порошковое покрытие Антик медный + защитный лак Антик бронзовый + защитный лак Цинкогрунт

### БАЗОВАЯ ПОСТАВКА

- Материал - оцинкованная сталь
- Скрытый кабель-канал для электрических цепей
- Дверное полотно с ребрами жесткости
- Жесткая сварная рама из стальных труб
- Уплотнитель периметра дверного полотна
- Эффективный внутренний утеплитель URSA
- Усиленные петли

- Двухслойное порошковое покрытие, цвет «АНТИК бронзовый» + защитный лак
- Наружная ручка с декоративной накладкой
- Накладки из нержавеющей стали внизу двери (снаружи и внутри), на порог
- Накладка под руку с внутренней стороны
- Электромагнитный замок в зоне дверной ручки VIZIT-ML305
- Кнопка управления замком EXIT 500
- Доводчик VIZIT-DC5035 ARCTIC

Опыт эксплуатации дверных блоков VIZIT в течении 15 лет в регионах от Монголии до Эстонии и Чехии, от Сибири до Казахстана и Украины, Янтарный и Венгрия

### ПО ЗАКАЗУ

- Модуль подсветки с внутренней стороны с двух сторон
- Кнопка управления замком EXIT 1000
- Вставка распашная с «гибким вводом» кабеля

- Порошковое покрытие Антик медный + защитный лак Коричневый Шоколад Цинкогрунт
- Стеклопакет с внутренней защитной пленкой и бронзовым тонированием 60% 150x1000мм - 1шт. 150x1000мм - 2шт. 500x1000мм - 1шт.



УПРАВЛЕНИЕ ДОСТУПОМ НА ТЕРРИТОРИЮ ЖИЛЫХ, ОБЩЕСТВЕННЫХ И АДМИНИСТРАТИВНЫХ КОМПЛЕКСОВ.



### КОМПЛЕКТАЦИЯ:

- Кнопка выхода «EXIT 500» с комплектом монтажным МК-RD
- Механический замок (для ночного запираения)
- Дверной доводчик VIZIT-DC503S ARCTIC с защитным козырьком
- Модуль светодиодный VIZIT-LM3
- Замок электромагнитный VIZIT-ML305
- RFID считыватель RD-5F(RD-4x) + МК-RD – по заказу
- Размер (ШхВ) - 1180x2200 мм. Масса - 57 кг.

## РОССИЯ ТОРГОВЫЕ КОМПАНИИ VIZIT

Москва	НПФ «МОДУС-Н» ООО	www.domofon.ru	(499) 251-13-00 (многоканальный)
	ООО «ВИЗИТ-ЦЕНТР»	www.domofon-vizit.ru	(495) 739-52-73

## ПАРТНЕРЫ VIZIT

Санкт-Петербург	«Равелин ЛТД» ООО	www.ravelinspb.ru	(812) 327-50-32
	«СКАЙРОС-Техника» ООО	www.skyros.ru	(812) 448-10-00
Екатеринбург	«Связь-ПТК» ООО	www.связьптк.рф	(343) 385-90-03
	«СибирьИмпЭкс» ООО	sibir_impex@mail.ru	(343) 318-00-04 (343) 318-00-06
Новосибирск	«СибирьИмпЭкс» ООО	sibir_impex@mail.ru	(383) 363-04-06 (383) 363-06-26
Омск	«СибирьИмпЭкс» ООО	sibir_impex@mail.ru	(3812) 66-24-34 (3812) 90-24-43
Самара	«Интеграл Плюс» ООО	vizit63rus@mail.ru	(846) 372-43-01 (846) 265-64-19
Севастополь	«Лаборатория Электроники» ЧП	www.elab.com.ru	(8692) 55-07-07 (978) 892-15-98
Симферополь	«Лаборатория Электроники» ЧП	www.elab.com.ru	(3652) 60-08-69 (978) 119-01-53

## ТОРГОВЫЕ ПРЕДСТАВИТЕЛИ VIZIT

Москва и Москов. обл.	«ТД ТИНКО» ООО	www.tinko.ru	(495) 708-42-13 (495) 708-42-14
Санкт-Петербург	«Компания Гарант» ООО	www.garantgroup.com	(812) 600-20-60
	Торговый дом «Русичи»	www.rusichi.com	(812) 320-23-97
Иркутск	Торговый дом «Русичи»	www.rusichi.com	(3952) 56-11-00
Краснодар	«Интеграл-Краснодар» ООО	vizit23rus@mail.ru	(861) 233-43-30 (861) 244-30-40
Кострома	«Стройсвязьмонтаж» ООО	strswz@mail.ru	(4942) 42-53-55
Красноярск	Торговый дом «Русичи»	тд-русичи.рф	(391) 206-11-62 (391) 206-11-63
Саратов	«Цифровые технологии» ООО	rgb-sar@mail.ru	(8452) 988-488

## ЕВРОСОЮЗ ГЕНЕРАЛЬНЫЙ ПРЕДСТАВИТЕЛЬ VIZIT

Czech Republic	VIZIT.EU, s.r.o	www.vizit.eu	+420 283 971 403
----------------	-----------------	--------------	------------------

## АЗЕРБАЙДЖАН ПРЕДСТАВИТЕЛИ ПО СЕРВИСУ VIZIT

Баку	«AZKARO» ООО	www.azkaro.biz	+994 12 596-44-30 +994 50 207-55-20
	«MODUS-AZ» ООО		+994 12 596-44-30 +994 50 207-55-40

## АРМЕНИЯ ПАРТНЕРЫ VIZIT

Ереван	«Арматис» ООО	armatis.am	+374 95 41-14-13 +374 94 41-14-13
--------	---------------	------------	--------------------------------------

## КАЗАХСТАН ПАРТНЕРЫ VIZIT

Алматы	ИП «Jet SYSTEMS»	alm@domofon.in	(727) 233-06-34 (702) 811-31-43
Нур-Султан			(7172) 45-71-65 (701) 981-57-32

## КЫРГЫЗСТАН ПАРТНЕРЫ VIZIT

Бишкек	«Надежный Домофон» ОСО	nadejnyi-domofon@mail.ru	(312) 61-20-54
	ЧП Ибрагимов «Заир»	irina-057@mail.ru	(555) 67-11-56 (312) 47-70-01

## МОЛДОВА ПРЕДСТАВИТЕЛИ ПО СЕРВИСУ VIZIT

Кишинев	«DM Service Company» SRL	domofon_md@mail.ru	(373) 793-44-345 (373) 22-854-354
	IM «Domofon-Service» SRL		(373) 060-53-33-21

## УЗБЕКИСТАН ПАРТНЕРЫ VIZIT

Ташкент	SSK «QURILISH TEXNOLOGIYALARI»	www.qt-security.uz	(99871) 215-71-12 (99871) 281-42-54
---------	--------------------------------	--------------------	--

## УКРАИНА ГЕНЕРАЛЬНЫЙ ПРЕДСТАВИТЕЛЬ VIZIT

Киев	«Торговая Домофонная Компания» ООО	www.domofon-vizit.kiev.ua	(38-044)235-14-26 (38-044)235-41-80
------	------------------------------------	---------------------------	--

## ПАРТНЕРЫ VIZIT

Киев	ФЛП Повидайчик Л.А.	www.domofon-company.com.ua	(38097) 683-38-23 (38068) 121-10-07
Донецк	ФЛП Моргун С.В.	www.videodomofon.com.ua	(38062) 345-21-11
Запорожье	ООО «НКС»	www.domofon-av.com	(38061) 213-01-76 (38068) 179-00-06
			(38032) 244-44-34 (38032) 244-44-38 (38032) 243-08-00
Львов	ООО «Домосервис»	director@domophone.lviv.ua	(38032) 244-44-38 (38032) 243-08-00

## ТОРГОВЫЕ ПРЕДСТАВИТЕЛИ VIZIT

Киев	ФЛП Меша Р.Н.	1rmesha1@gmail.com	(38067) 402-61-90
Донецк	КП ТОВ ПКФ «ТФ»	semo2011@meta.ua	(38062) 345-21-11 (38062) 313-14-05
			(38061) 295-89-96 (38067) 613-50-13
Запорожье	ФЛП Онищенко А.Г.	domofon@domofon.zsm.zp.ua	(380482) 33-77-74 (380482) 795-56-31
Одесса	ЧП «ДОМОФОН-СЕРВИС-ЮГ»	www.dss.od.ua	(38048) 704-70-48 (38048) 704-70-49
			www.domofonodessa.od.ua