

Блок вызова домофона **БВД-410СВL** серии Comfort (в дальнейшем - блок) предназначен для использования в составе видеодомофонов **VIZIT**.

В наименовании блока используются буквенные обозначения:

**С** - CVBS-телекамера цветного изображения;

**В** - объектив "Board";

**L** - подсветка для телекамеры (белые светодиоды).





Рисунок 1 - Внешний вид блока

Для блокирования двери используются замки электромагнитные **VIZIT-ML400x**, **VIZIT-ML300x**, или аналогичные, имеющие сопротивление обмотки не менее 20 Ом и **цепи размагничивания**, а также замки электро-механические с сопротивлением обмотки не менее 10 Ом.

Электромагнитные замки должны использоваться с контроллером ключей ТМ **VIZIT-КТМ40**, **VIZIT-КТМ600М(Р)** или **VIZIT-КТМ602М(Р)**.

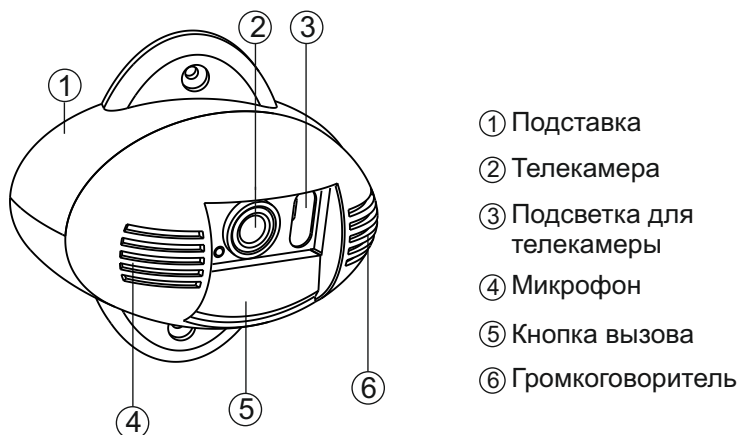
### ФУНКЦИИ

- Вызов абонента при нажатии кнопки  на блоке.
- Звуковой сигнал вызова в блоке, мониторе или УКП (устройстве квартирном переговорном).
- Дуплексная связь между посетителем и абонентом.
- Видеоконтроль на экране монитора обстановки перед блоком.
- Открывание замка входной двери при нажатии кнопки на мониторе или УКП во время связи.
- Звуковая сигнализация открытого состояния замка.
- Подсветка для телекамеры.

В качестве абонентских устройств используются устройства торговой марки **VIZIT®**:

- устройства квартирные переговорные (УКП);
- мониторы **VIZIT-M** серии 400.

### УКАЗАНИЯ МЕР БЕЗОПАСНОСТИ

В блоке нет напряжений выше **28 В**.

**Выполните зануление блока в соответствии с инструкцией, приведенной в приложении к паспорту.**

Не производите монтажные и ремонтные работы при включенном блоке.

Не допускайте попадания на корпус жидких, химически активных веществ.

При очистке блока отключите блок питания от сети и не используйте моющие средства.

## КОМПЛЕКТНОСТЬ

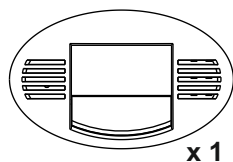

БВД-410СВЛ

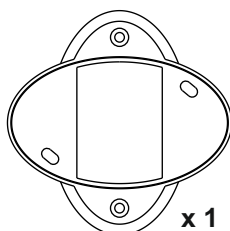

Плоская подставка

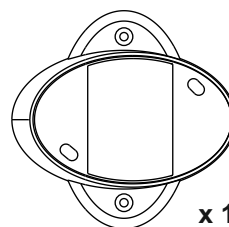

Наклонная подставка

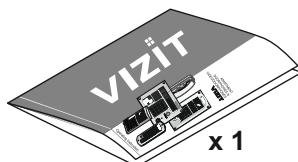

Паспорт

## Крепёжные элементы

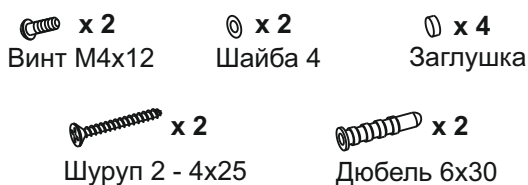

### для зануления блока



## ПОРЯДОК УСТАНОВКИ

Блок устанавливается на стену, как справа, так и слева от входной двери. В зависимости от необходимого поля обзора телекамеры блок устанавливается с использованием плоской или наклонной подставок. Наклонная подставка из комплекта принадлежностей обеспечивает поворот блока на 20°.

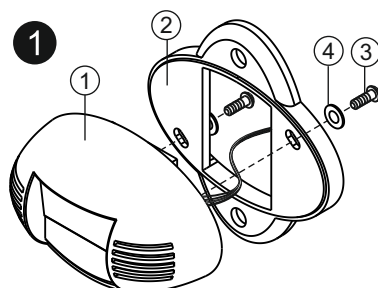

- ① Блок вызова
- ② Плоская подставка
- ③ Винт М4х12 (x2)
- ④ Шайба 4 (x2)

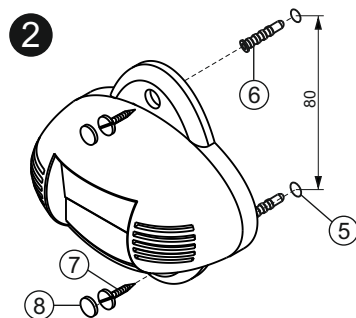

- ⑤ Отверстие (x2) диаметром 6 мм и глубиной 40 мм
- ⑥ Дюбель 6х30 (x2)
- ⑦ Шуруп 2- 4х25 (x2)
- ⑧ Заглушка (x2)

Элементы крепления входят в состав комплекта принадлежностей.

Рисунок 2 - Установка блока с использованием плоской подставки

Установка блока с использованием наклонной подставки выполняется аналогично.

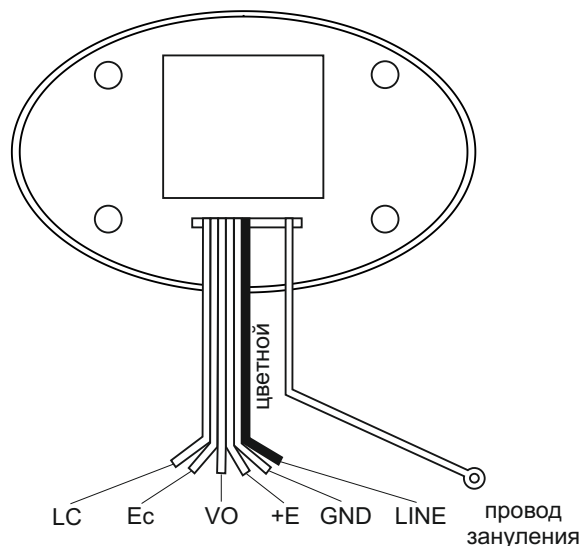

**LINE** - линия связи;  
**GND** - общий провод;  
**+E** - питание блока вызова;  
**VO** - выход видео;  
**Ec** - питание телекамеры блока вызова;  
**LC** - управление открыванием замка.

Рисунок 3 - Назначение проводов блока и их расположение

**Устанавливайте блок в места, защищенные от:**

- ярких, направленных на блок источников света;
- прямого попадания дождя и снега.



Рисунок 4 - Рекомендуемая высота установки блока и область обзора телекамеры

Для уменьшения вероятности появления помех на экране монитора рекомендуется выполнять линию видеосигнала коаксиальным кабелем РК-75.

## СХЕМЫ СОЕДИНЕНИЙ

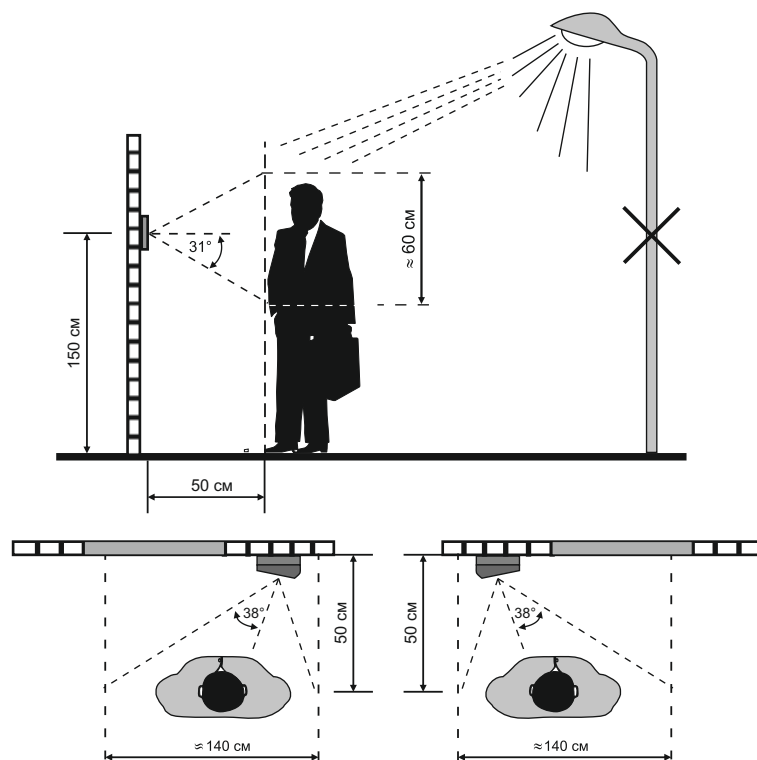
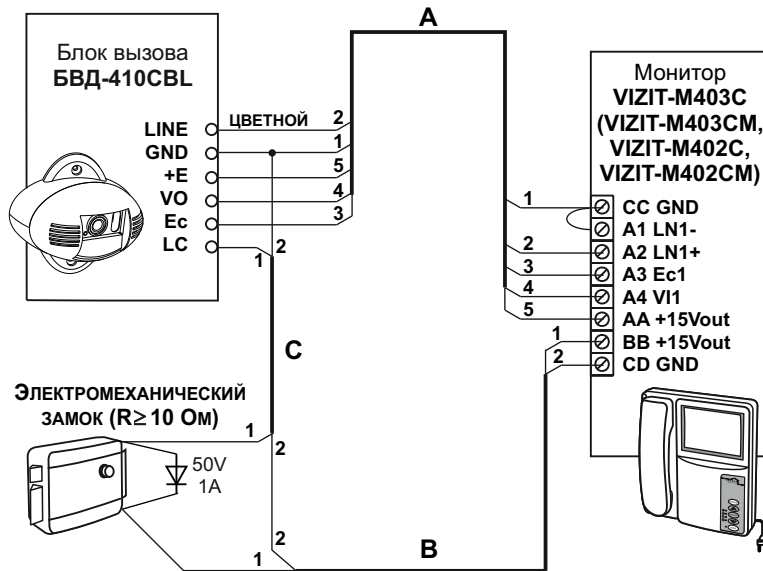

Кабель	Длина, м		
	25	50	100
A	0,2	0,4	0,8
B+C	0,4	0,8	1,5
Сечение, мм <sup>2</sup>			

Рисунок 5 - Схема соединений БВД-410CBL с монитором VIZIT-M403C (VIZIT-M403CM, VIZIT-M402C, VIZIT-M402CM) и электромеханическим замком

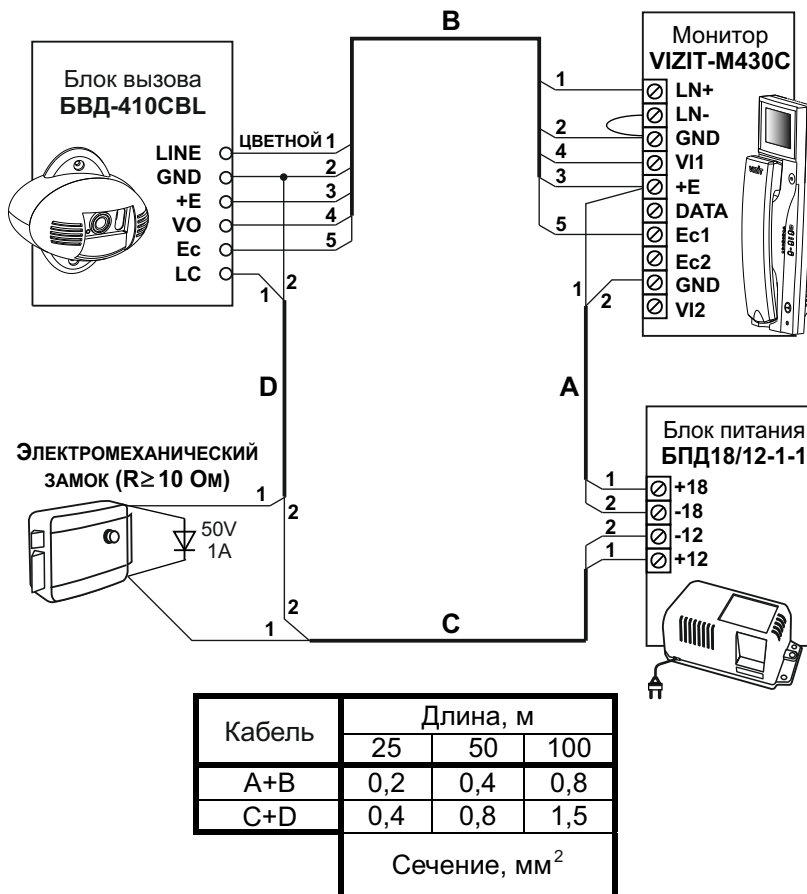

Кабель	Длина, м		
	25	50	100
A+B	0,2	0,4	0,8
C+D	0,4	0,8	1,5
Сечение, мм <sup>2</sup>			

Рисунок 6 - Схема соединений БВД-410CBL с монитором VIZIT-M430C и электромеханическим замком

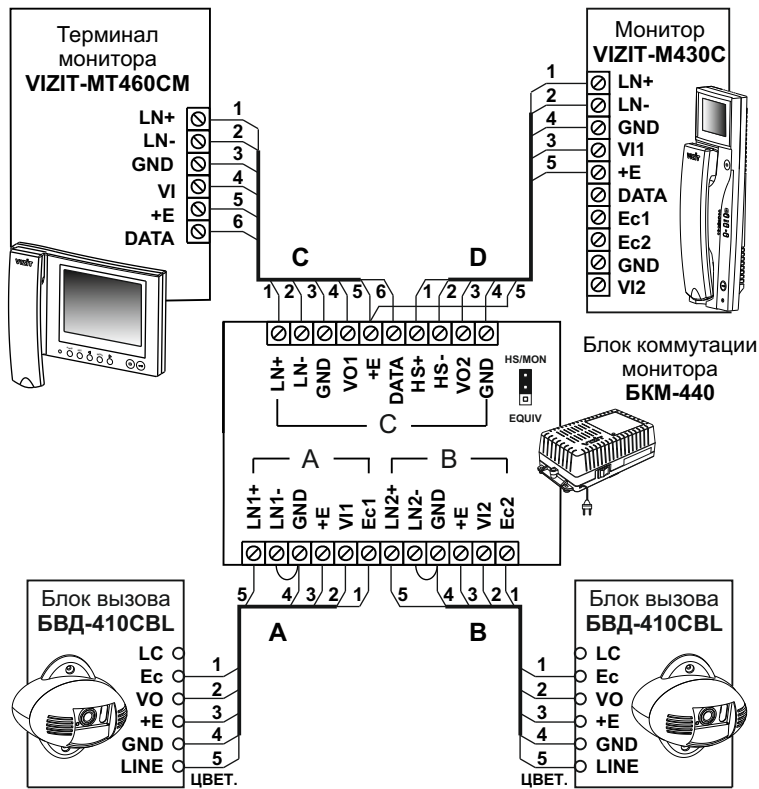

Кабель	Длина, м		
	25	50	100
A+C, A+D	0,2	0,4	0,8
B+C, B+D	0,2	0,4	0,8
	Сечение, мм <sup>2</sup>		

Рисунок 7 - Схема соединений БВД-410СВЛ с блоком коммутации монитора БКМ-440

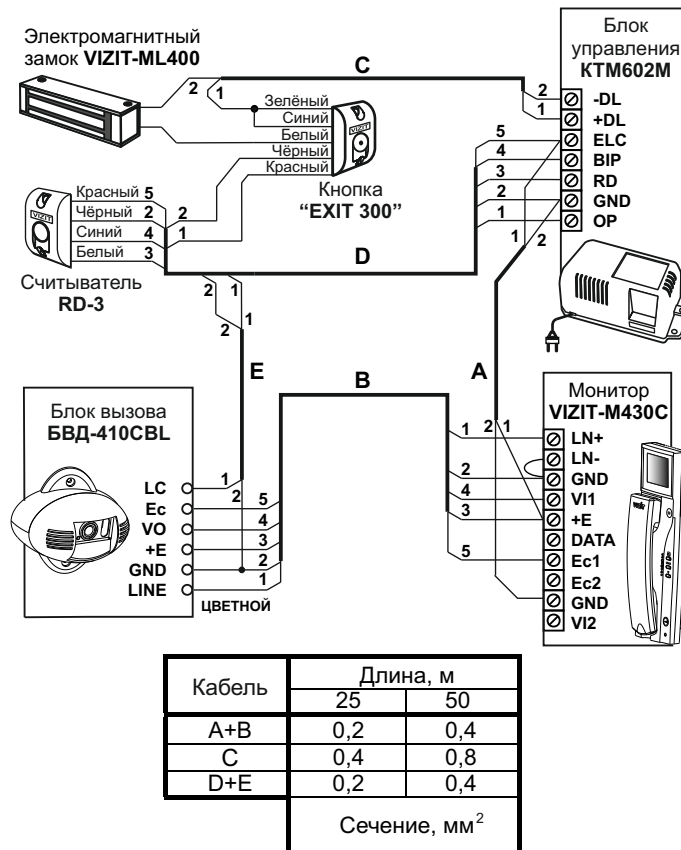

Кабель	Длина, м	
	25	50
A+B	0,2	0,4
C	0,4	0,8
D+E	0,2	0,4
	Сечение, мм <sup>2</sup>	

Рисунок 8 - Схема соединений БВД-410СВЛ с блоком управления КТМ602М, считывателем RD-3, монитором VIZIT-M430C, электромагнитным замком VIZIT-ML400 и кнопкой "EXIT 300"

## ПРОВЕРКА БЛОКА И ПОРЯДОК РАБОТЫ



Перед включением блока проверьте правильность монтажа.

Включите блок питания в сеть.

Нажмите на блоке кнопку "📞" вызова абонента. В мониторе и блоке звучит сигнал вызова на время нажатия кнопки. На экране монитора появляется изображение.

Снимите трубку с монитора, и проверьте наличие дуплексной связи между посетителем и абонентом.

Проверьте изображение на мониторе. При необходимости, настройте яркость, контрастность и насыщенность изображения.

Нажмите на мониторе кнопку . Замок открывается на время удержания кнопки, в блоке звучит сигнал открывания замка. При отпускании кнопки  блок возвращается в режим связи между посетителем и абонентом.

Повесьте трубку. Блок переходит в дежурный режим.

**Примечание.** Замок может быть открыт и без снятия трубки при нажатии кнопки  на мониторе.

После отпускания кнопки блок переходит в дежурный режим.

При снятии трубки после вызова абонента время связи ограничено и составляет **(60 ± 5) с** после снятия трубки.

Если после вызова абонента трубка не снимается, то, по истечении времени **(60 ± 5) с** блок переходит в дежурный режим.

Включение режима видеоконтроля обстановки перед блоком вызова или телекамерой описано в паспорте монитора.

Если после включения режима видеоконтроля с монитора снять трубку, то, одновременно с видеоконтролем обстановки, между блоком и монитором устанавливается дуплексная связь. При укладке трубки блок переходит в дежурный режим.

### ТЕХНИЧЕСКИЕ ПАРАМЕТРЫ

Напряжение питания постоянного тока, <b>В</b>	<b>16...25</b>
Потребляемая мощность, <b>Вт</b> , не более	<b>3</b>
Габаритные размеры блока с наклонной подставкой, <b>мм</b> :	<b>110 x 107 x 67</b>
Габаритные размеры блока с плоской подставкой, <b>мм</b> :	<b>110 x 107 x 52</b>
Масса, <b>кг</b> , не более:	<b>0,4</b>
Масса с упаковкой, <b>кг</b> , не более:	<b>0,45</b>

Параметры телекамеры, установленной в блоке БВД-410СВЛ, приведены в таблице 2.

Таблица 2

Параметры телекамеры	
Тип объектива	"Board"
Угол обзора по диагонали	120°
Система сканирования	CCIR
Система цветности	PAL
Разрешение	380 ТВЛ
Минимальная освещенность	0 Люкс (подсветка включена, расстояние до объекта - 0,5 м)
Функция День - Ночь	Есть
Выходное напряжение	1 Vp-p на нагрузке 75 Ом

### УСЛОВИЯ ЭКСПЛУАТАЦИИ БВД

Температура воздуха:

- БВД-410СВЛ

от **минус 30** до **плюс 45 °С**

Относительная влажность:

до **98%** при **25 °С**